

Der *schnelle* Türenkatalog

zuverlässig • kompetent • vielfältig

TÜRELEMENT MIT
INNOVATIVEM GRIFF
OHNE SCHLÜSSEL-
LOCHBOHRUNG



smart2lock
by GRIFFWERK

Tür + Beschlag S. 32

Weisslack

CPL

Technik

Glas

Türbeschläge und Zubehör

Garagentorantriebe

Stahltüren und Nebeneingangstüren

Bodentreppen und Kniestocktüren

Prüm Türelement ROYAL RY-451 Weisslack Exklusiv 9016 KR –
ohne Schlüssellochbohrung



Unser Türen-Außenlager

In unserem Außenlager in Westerkappeln bevorraten wir ca. 78.000 Türen und Zargen (insgesamt ca. 4.800 unterschiedliche Artikel). Auf diese Artikelvielfalt können Sie innerhalb kürzester Zeit (durchschnittlich 2 - 5 Arbeitstage) zurückgreifen, da wir mehrmals in der Woche mit Ware aus unserem Außenlager versorgt werden.

Ihr Vorteil: breites und tiefes Sortiment, schneller Zugriff, hohe Zuverlässigkeit, gute Qualität in Service & Produkt, schnelle Auftrags erledigung. Ihr Nutzen: mehr Aufträge, pünktliche Fertigstellung, weniger Aufwand, mehr Erfolg.

Nutzen Sie unsere Leistungsfähigkeit für IHREN Erfolg!



Inhaltsverzeichnis

WEISSLACK

- Basic
- Modern
- Classic
- Premium 9016

4

CPL

- Weiss
- Basic
- Premium Touch

36

TECHNIK

- Schallschutz
- Einbruchschutz
- Maße der Industrie
- technische Informationen

61

GLAS

- Schiebetüren und Beschläge
- Drehtüren und Beschläge
- Lichtausschnitte

64

TÜRBESCHLÄGE UND ZUBEHÖR

- Drückergarnituren
- Schlösser, Bänder, Spione, Obentürschließer, Lüftungsgitter...

78

GARAGENTORANTRIEBE

- SupraMatic
- ProMatic
- Zubehör

95

STAHLTÜREN UND NEBENEINGANGSTÜREN

- Stahl-Feuerschutztüren
- Stahl-Innentüren
- Baustellentüren
- NET Kunststoff
- NET Holz
- Türbeschläge

96

BODENTREPPEN UND KNIESTOCKTÜREN

- Bodentreppen
- Luckenschutzgeländer
- Handläufe
- Kniestücktüren

98

Weisslack – Die Strahlende

Lack

Makellose Lackierungen sind einfach faszinierend.

Mit hochwertigen, umweltschonenden UV-härtenden Acryllacken, modernen Walz- und Spritzverfahren und permanenter Qualitätskontrolle wird dafür gesorgt, dass auch auf Jahre hinaus nichts von dieser Faszination verloren geht. So sind diese seidenmatten Weisslacktüren überall dort zu Hause, wo klassisches Türdesign und zeitgemäßer Pflegekomfort gefragt sind.



Foto mit freundlicher Genehmigung durch Prüm Türenwerk

Türblatt-Varianten:

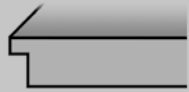

Türblatt mit eckiger Kante (EC)



Wabeneinlage (WA)



Röhrenspanplatte (RSP)

Zargen-Varianten:



Zarge mit eckiger Futterplatte und eckigen Bekleidungen (55 mm)



Auch als Schiebetür! (Seite 15)

Türblatt Weisslack Eckkante (EC) mit Wabeneinlage (WA) oder Röhrenspanplatte (RSP)



Auch als 2-flg. Tür!

Türblatt Weisslack Eckkante (EC) mit Lichtausschnitt (LA)



SST-Türblatt mit Schall-Ex KKL II & III

Schallschutz-Türblatt (SST) Schallschutz (SD32 = Rw, P 32 dB) Klimaklasse II oder III, inkl. Schall-Ex Bänder V0026, PZ vorgerichtet.

Prüm Türblatt Weisslack

Artikelbezeichnung	Höhe	Breite 610 mm		Breite 735 mm		Breite 860 mm		Breite 985 mm	
		DIN li.	DIN re.	DIN li.	DIN re.	DIN li.	DIN re.	DIN li.	DIN re.
Prüm Türblatt Weisslack EC WA	1985 mm	431478	431486	431487	431490	431491	431494	431495	431496
Prüm Türblatt Weisslack EC RSP	1985 mm	431497	431498	431499	431514	431515	431516	431517	431518
Prüm Türblatt Weisslack EC VSP LA	1985 mm			431519	431524	431527	431528	431529	431530

Prüm SST-Blatt Weisslack

Artikelbezeichnung	Höhe	Breite 610 mm		Breite 735 mm		Breite 860 mm		Breite 985 mm	
		DIN li.	DIN re.	DIN li.	DIN re.	DIN li.	DIN re.	DIN li.	DIN re.
Prüm SST-Blatt SD-32 Weisslack EC KKL II	1985 mm					432492	432493	432494	432495
Prüm SST-Blatt SD-32 Weisslack EC KKL III	1985 mm					439436	439437	439438	439439
Prüm SST-Blatt SD-T32 Weisslack EC KKL II (ohne Schall-Ex)	1985 mm					458181	458182	458183	458184
Rahmenteil V 4400 WF (Holzzarge, es werden 2 Stück benötigt)						43302250	43302250	43302250	43302250
Rahmenteil V 8000 WF (Stahlzarge, es werden 2 Stück benötigt)						43302251	43302251	43302251	43302251

Prüm Doppeltür Weisslack, 2-flg.

Artikelbezeichnung	Höhe	Breite 1735 mm	
		DIN li.	DIN re.
Prüm Doppeltürblatt Weisslack EC LA inkl. ESG Float klar	1985 mm	463728	463727

Prüm Zarge Weisslack

Artikelbezeichnung	Höhe	Wandst.	Breite 610 mm		Breite 735 mm		Breite 860 mm		Breite 985 mm	
			DIN li.	DIN re.	DIN li.	DIN re.	DIN li.	DIN re.	DIN li.	DIN re.
Prüm Zarge Weisslack EC	1985 mm	80 mm	443010	443011	443020	443021	443042	443043	455408	456939
Prüm Zarge Weisslack EC	1985 mm	100 mm	443012	443013	443022	443023	443044	443045	443068	443069
Prüm Zarge Weisslack EC	1985 mm	125 mm	443014	443015	443024	443025	443046	443047	443070	443071
Prüm Zarge Weisslack EC	1985 mm	145 mm	443016	443017	443026	443027	443048	443049	443072	443073
Prüm Zarge Weisslack EC	1985 mm	165 mm	443018	443019	443028	443029	443050	443051	443074	443075
Prüm Zarge Weisslack EC	1985 mm	185 mm	455398	456929	443030	443031	443052	443053	443076	443077
Prüm Zarge Weisslack EC	1985 mm	205 mm	455399	456930	443032	443033	443054	443055	443078	443079
Prüm Zarge Weisslack EC	1985 mm	225 mm	455400	456931	443034	443035	443056	443057	455409	456940
Prüm Zarge Weisslack EC	1985 mm	245 mm	455401	456932	443036	443037	443058	443059	455410	456941
Prüm Zarge Weisslack EC	1985 mm	270 mm	455402	456933	443038	443039	443060	443061	443080	443081
Prüm Zarge Weisslack EC	1985 mm	290 mm	455403	456934	443040	443041	443062	443063	443082	443083
Prüm Zarge Weisslack EC	1985 mm	310 mm	455404	456935	455406	456937	443064	443065	455411	456942
Prüm Zarge Weisslack EC	1985 mm	330 mm	455405	456936	455407	456938	443066	443067	455412	456943

Prüm Doppeltür-Zarge Weisslack

Artikelbezeichnung	Höhe	Wandst.	Breite 1735 mm	
			DIN li.	DIN re.
Prüm Doppeltür-Zarge Weisslack EC 2-flg.	1985 mm	145 mm		463729
Prüm Doppeltür-Zarge Weisslack EC 2-flg.	1985 mm	165 mm		463730
Prüm Doppeltür-Zarge Weisslack EC 2-flg.	1985 mm	185 mm		463731

Die Beschreibungen zu den Abkürzungen und die Maßketten finden Sie auf Seite 61! □ = Lagerartikel (Lieferzeit 2 - 5 AT), ▒ = Beschaffungsartikel (verlängerte Lieferzeit)



Türblatt Weisslack Eckkante (EC) mit Wabeneinlage (WA) oder Röhrenspanplatte (RSP)



Türblatt Weisslack Eckkante (EC) mit Standard Glasleisten 201-1 GLE



Schallschutz-Türblatt (SST), Weisslack mit Eckkante (EC), Schallschutz (Rwp 32dB), Prüfklima „c“ inkl. Bodendichtung Band Typ B/WF, PZ-vorgerichtet

Auch als SST-Türblatt Prüfklima „b“ und „c“ erhältlich!

Türblatt-Varianten:

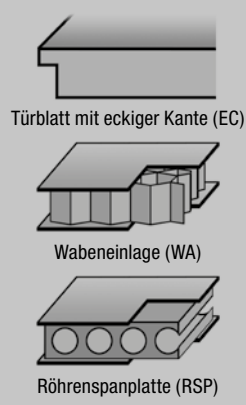

Zargen-Varianten:



Hinweis: Passende Verglasungen finden Sie auf Seite 75. Die Türen sind kombinierbar mit den Premiumzargen von Seite 12.

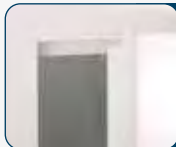

Eckige Türblattkante: Die kantige Ausführung der Türblattkante ist seit Jahren ein bewährtes Ausstattungsmerkmal. Der fugenlose Übergang zwischen Kante und Oberfläche entsteht durch ein spezielles Lackierverfahren.

Herholz Türblatt Weisslack Eckkante			Breite 610 mm		Breite 735 mm		Breite 860 mm		Breite 985 mm	
Artikelbezeichnung	Höhe		DIN li.	DIN re.	DIN li.	DIN re.	DIN li.	DIN re.	DIN li.	DIN re.
Herholz Türblatt Weisslack Wabe eckig	1985 mm		440044	440049	440045	440050	440046	440051	440048	440053
Herholz Türblatt Weisslack EC LA 201-1 GLE	1985 mm				451294	451295	440047	440052	451296	451297
Herholz Türblatt Weisslack RSP EC	1985 mm		451286	451287	451288	451289	451290	451291	451292	451293

Herholz SST-Blatt Weisslack			Breite 610 mm		Breite 735 mm		Breite 860 mm		Breite 985 mm	
Artikelbezeichnung	Höhe		DIN li.	DIN re.	DIN li.	DIN re.	DIN li.	DIN re.	DIN li.	DIN re.
Herholz SST-Blatt Weisslack SST 1-1, Prüfklima „b“ (KKL II), EC	1985 mm						451454	451455	451456	451457
Herholz SST-Blatt Weisslack SST 1-1, Prüfklima „c“ (KKL III), EC	1985 mm						451458	451459	451460	451461
Rahmenteil V 4400 WF (Holzzarge, es werden 2 Stück benötigt)							43302250	43302250	43302250	43302250
Rahmenteil V 8000 WF (Stahlzarge, es werden 2 Stück benötigt)							43302251	43302251	43302251	43302251

Herholz Zarge Weisslack Rundkante Standard 55/50 mm				Breite 610 mm		Breite 735 mm		Breite 860 mm		Breite 985 mm	
Artikelbezeichnung	Höhe	Wandst.		DIN li.	DIN re.	DIN li.	DIN re.	DIN li.	DIN re.	DIN li.	DIN re.
Herholz Zarge weiss Standard 50 mm RU	1985 mm	80 mm		451478	451479	442618	442643	442626	442651	451480	451481
Herholz Zarge weiss Standard 50 mm RU	1985 mm	100 mm		442615	442640	442619	442644	442627	442652	442635	442660
Herholz Zarge weiss Standard 50 mm RU	1985 mm	120 mm		442616	442641	442620	442645	442628	442653	442636	442661
Herholz Zarge weiss Standard 50 mm RU	1985 mm	140 mm		442617	442642	442621	442646	442629	442654	442637	442662
Herholz Zarge weiss Standard 50 mm RU	1985 mm	160 mm		451482	451483	442622	442647	442630	442655	451484	451485
Herholz Zarge weiss Standard 50 mm RU	1985 mm	180 mm		451486	451487	442623	442648	442631	442656	451488	451489
Herholz Zarge weiss Standard 50 mm RU	1985 mm	200 mm		451490	451491	442624	442649	442632	442657	442638	442663
Herholz Zarge weiss Standard 50 mm RU	1985 mm	230 mm		451492	451493	451494	451495	442633	442658	451496	451497
Herholz Zarge weiss Standard 50 mm RU	1985 mm	265 mm		451498	451499	442625	442650	442634	442659	442639	442664
Herholz Zarge weiss Standard 50 mm RU	1985 mm	285 mm		451500	451501	451502	451503	451504	451505	451506	451507
Herholz Zarge weiss Standard 50 mm RU	1985 mm	305 mm		451508	451509	451510	451511	451512	451513	451514	451515
Herholz Zarge weiss Standard 50 mm RU	1985 mm	325 mm		451516	451517	451518	451519	451520	451521	451522	451523

Die Beschreibungen zu den Abkürzungen und die Maßketten finden Sie auf Seite 61! □ = Lagerartikel (Lieferzeit 2 - 5 AT), ▣ = Beschaffungsartikel (verlängerte Lieferzeit)

i Türblatt-Varianten:

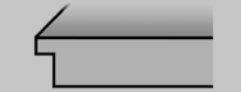

Türblatt mit eckiger Kante (EC)



Röhrenspanplatte (RSP)

Zargen-Varianten:



Zarge mit runder Futterplatte und runden Bekleidungen (55 mm)



Türblatt Weisslack Eckkante (EC) mit Röhrenspanplatte (RSP)



Türblatt Weisslack Eckkante (EC) mit Standard Lichtausschnitt LA



SST-Türblatt mit Schall-Ex KKL II & III

Schallschutz-Türblatt (SST), Weisslack mit Eckkante (EC), Schallschutz (Rwp 32dB), Klimaklasse II, und III inkl. Schall-Ex-Bodendichtung und Bänder V0026WF, PZ-vorgerichtet

! Hinweis:
Passende Verglasungen finden Sie auf Seite 75.

Westag Türblatt Weisslack RAL 9016 Eckkante

Artikelbezeichnung	Höhe	Breite 610 mm		Breite 735 mm		Breite 860 mm		Breite 985 mm	
		DIN li.	DIN re.	DIN li.	DIN re.	DIN li.	DIN re.	DIN li.	DIN re.
Westag Türblatt Weisslack RAL 9016 RSP EC	1985 mm	465010	465011	465012	465013	465014	465015	465016	465017
Westag Türblatt Weisslack RAL 9016 RSP EC LA	1985 mm			465018	465019	465020	465021	465022	465023

Westag SST-Türblatt Weisslack RAL 9016

Artikelbezeichnung	Höhe	Breite 610 mm		Breite 735 mm		Breite 860 mm		Breite 985 mm	
		DIN li.	DIN re.	DIN li.	DIN re.	DIN li.	DIN re.	DIN li.	DIN re.
Westag SST-Blatt Weisslack RAL 9016 SST KKL II VSP EC	1985 mm					459972	459973	459974	459975
Westag SST-Blatt Weisslack RAL 9016 SST KKL III VSP EC	1985 mm					465066	465067	465068	465069
SST Umrüstsatz für Zargen weiss						436798	436798	436798	436798

Westag Zarge Weisslack RAL 9016

Artikelbezeichnung	Höhe	Wandst.	Breite 610 mm		Breite 735 mm		Breite 860 mm		Breite 985 mm	
			DIN li.	DIN re.	DIN li.	DIN re.	DIN li.	DIN re.	DIN li.	DIN re.
Westag Zarge Weisslack RAL 9016 RU	1985 mm	80 mm	465082	465083	465084	465085	465086	465087	465088	465089
Westag Zarge Weisslack RAL 9016 RU	1985 mm	100 mm	465090	465091	465092	465093	465094	465095	465096	465097
Westag Zarge Weisslack RAL 9016 RU	1985 mm	125 mm	465098	465099	465100	465101	465102	465103	465104	465105
Westag Zarge Weisslack RAL 9016 RU	1985 mm	145 mm	465106	465107	465108	465109	465110	465111	465112	465113
Westag Zarge Weisslack RAL 9016 RU	1985 mm	165 mm	465114	465115	465116	465117	465118	465119	465120	465121
Westag Zarge Weisslack RAL 9016 RU	1985 mm	185 mm	465122	465123	465124	465125	465126	465127	465128	465129
Westag Zarge Weisslack RAL 9016 RU	1985 mm	205 mm	465130	465131	465132	465133	465134	465135	465136	465137
Westag Zarge Weisslack RAL 9016 RU	1985 mm	225 mm	465138	465139	465140	465141	465142	465143	465144	465145
Westag Zarge Weisslack RAL 9016 RU	1985 mm	240 mm	465146	465147	465148	465149	465150	465151	465152	465153
Westag Zarge Weisslack RAL 9016 RU	1985 mm	270 mm	465154	465155	465156	465157	465158	465159	465160	465161
Westag Zarge Weisslack RAL 9016 RU	1985 mm	290 mm	465162	465163	465164	465165	465166	465167	465168	465169
Westag Zarge Weisslack RAL 9016 RU	1985 mm	310 mm	465170	465171	465172	465173	465174	465175	465176	465177
Westag Zarge Weisslack RAL 9016 RU	1985 mm	330 mm	465178	465179	465180	465181	465182	465183	465184	465185

Die Beschreibungen zu den Abkürzungen und die Maßketten finden Sie auf Seite 61! □ = Lagerartikel (Lieferzeit 2 - 5 AT), □ = Beschaffungsartikel (verlängerte Lieferzeit)

Weisslack 1985 mm

Rundkante

PRÜM

Türen die zu Ihnen passen



Auch als Schiebetür!

Türblatt Weisslack Rundkante (RP) mit Röhrenspanplatte (RSP)



Türblatt Weisslack Rundkante (RP) mit Lichtausschnitt (LA)



SST-Türblatt mit Schall-Ex KKL II & III

Schallschutz-Türblatt (SST), Rundkante (RP) mit Schallschutz, (SD-32 = Rw, P 32 dB) Klimaklasse II oder III inkl. Schall-Ex Bänder V0026, PZ vorgerichtet.

Türblatt-Varianten:

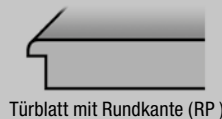

Türblatt mit Rundkante (RP)



Wabeneinlage (WA)



Röhrenspanplatte (RSP)

Zargen-Varianten:



Zarge mit runder Futterplatte und runden Bekleidungen (60 mm)

Hinweis:
Schiebetüren und Durchgangsfutter finden Sie auf Seite 15.

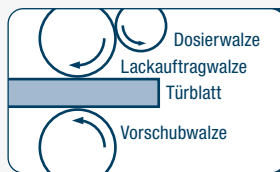

Helle, moderne Optik für zeitgemäße Ansprüche

Bei der Standard-Ausführung wird der Lack in einer Walzlackiermaschine auf das Türblatt aufgetragen.

Prüm Türblatt Weisslack Standard

Artikelbezeichnung	Höhe	Breite 610 mm		Breite 735 mm		Breite 860 mm		Breite 985 mm	
		DIN li.	DIN re.	DIN li.	DIN re.	DIN li.	DIN re.	DIN li.	DIN re.
Prüm Türblatt Weisslack WA RP	1985 mm	454309	455840	454310	455841	454311	455842	454312	455843
Prüm Türblatt Weisslack RSP RP	1985 mm	439248	439249	439250	439251	439252	439253	439254	439255
Prüm Türblatt Weisslack LA RP	1985 mm			439256	439257	439258	439259	439260	439261

Prüm SST-Blatt Weisslack Standard

Artikelbezeichnung	Höhe	Breite 610 mm		Breite 735 mm		Breite 860 mm		Breite 985 mm	
		DIN li.	DIN re.	DIN li.	DIN re.	DIN li.	DIN re.	DIN li.	DIN re.
Prüm SST-Blatt SD-32 Weisslack RP KKL II	1985 mm					439560	439561	439562	439563
Prüm SST-Blatt SD-32 Weisslack RP KKL III	1985 mm					430130	430131	430132	430133
Rahmenteil V 4400 WF (Holzzarge, es werden 2 Stück benötigt)						43302250	43302250	43302250	43302250
Rahmenteil V 8000 WF (Stahlzarge, es werden 2 Stück benötigt)						43302251	43302251	43302251	43302251

Prüm Zarge Weisslack

Artikelbezeichnung	Höhe	Wandst.	Breite 610 mm		Breite 735 mm		Breite 860 mm		Breite 985 mm	
			DIN li.	DIN re.	DIN li.	DIN re.	DIN li.	DIN re.	DIN li.	DIN re.
Prüm Zarge Weisslack RF	1985 mm	80 mm	439546	439547	439550	439551	439556	439557	455472	457013
Prüm Zarge Weisslack RF	1985 mm	100 mm	436636	436637	436656	436657	436678	436679	436700	436710
Prüm Zarge Weisslack RF	1985 mm	125 mm	436638	436639	436658	436659	436680	436681	436711	436712
Prüm Zarge Weisslack RF	1985 mm	145 mm	436640	436641	436660	436661	436682	436683	436713	436714
Prüm Zarge Weisslack RF	1985 mm	165 mm	436642	436643	436662	436663	436684	436685	436715	436716
Prüm Zarge Weisslack RF	1985 mm	185 mm	455460	456991	437332	437333	437334	437335	455473	457014
Prüm Zarge Weisslack RF	1985 mm	205 mm	437130	437131	436666	436667	436688	436689	437166	437167
Prüm Zarge Weisslack RF	1985 mm	225 mm	455461	456992	455466	456997	455469	457010	455474	457015
Prüm Zarge Weisslack RF	1985 mm	245 mm	455462	456993	439552	439553	439558	439559	455475	457016
Prüm Zarge Weisslack RF	1985 mm	270 mm	437132	437133	436670	436671	436692	436693	437168	437169
Prüm Zarge Weisslack RF	1985 mm	290 mm	455463	456994	436672	436673	436694	436695	455476	457017
Prüm Zarge Weisslack RF	1985 mm	310 mm	455464	456995	455467	456998	455470	457011	455477	457018
Prüm Zarge Weisslack RF	1985 mm	330 mm	455465	456996	455468	456999	455471	457012	455478	457019

Die Beschreibungen zu den Abkürzungen und die Maßketten finden Sie auf Seite 61! □ = Lagerartikel (Lieferzeit 2 - 5 AT), ▨ = Beschaffungsartikel (verlängerte Lieferzeit)

Türblatt-Varianten:

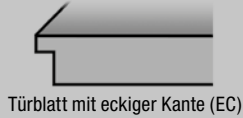

Türblatt mit eckiger Kante (EC)

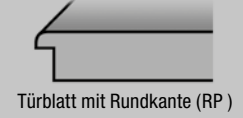

Türblatt mit Rundkante (RP)



Wabeneinlage (WA)

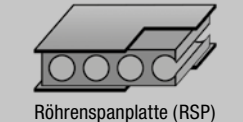

Röhrenspanplatte (RSP)

Zargen-Varianten:



Zarge mit runder Futterplatte und runden Bekleidungen (60 mm)



Türblatt Weisslack, Eckkante (EC) mit Röhrenspaneinlage (RSP) oder Wabeneinlage (WA), Rundkante (RP) mit Röhrenspaneinlage (RSP)



Türblatt Weisslack Eckkante (EC) mit Lichtausschnitt (LA), Rundkante (RP) mit Lichtausschnitt (LA)



SST-Türblatt mit Schall-Ex KKL III

Schallschutz-Türblatt (SST) Schallschutz (SD32 = Rw, P 32 dB) Klimaklasse III inkl. Schall-Ex mit Rundkante (RP) Bänder V0026, PZ vorgerichtet.

Prüm Türblatt Weisslack - V0020WF

Artikelbezeichnung	Höhe	Breite 610 mm		Breite 735 mm		Breite 860 mm		Breite 985 mm	
		DIN li.	DIN re.	DIN li.	DIN re.	DIN li.	DIN re.	DIN li.	DIN re.
Prüm Türblatt Weisslack WA EC	2110 mm	442064	442065	442066	442067	442068	442069	442070	442071
Prüm Türblatt Weisslack RSP EC	2110 mm	442072	442073	442074	442075	442076	442077	442078	442079
Prüm Türblatt Weisslack LA EC	2110 mm			442082	442083	442080	442081	442084	442085

Prüm Türblatt Weisslack - V0020WF

Artikelbezeichnung	Höhe	Breite 610 mm		Breite 735 mm		Breite 860 mm		Breite 985 mm	
		DIN li.	DIN re.	DIN li.	DIN re.	DIN li.	DIN re.	DIN li.	DIN re.
Prüm Türblatt Weisslack RSP RP	2110 mm	442966	442967	442968	442969	442970	442971	442972	442973
Prüm Türblatt Weisslack RP LA	2110 mm			442974	442975	442976	442977	442978	442979

Prüm SST-Blatt Weisslack - V0026WF

Artikelbezeichnung	Höhe	Breite 610 mm		Breite 735 mm		Breite 860 mm		Breite 985 mm	
		DIN li.	DIN re.	DIN li.	DIN re.	DIN li.	DIN re.	DIN li.	DIN re.
Prüm SST-Blatt SD-T32 Weissl. VSP EC KKL II (ohne Schall-Ex)	2110 mm					458185	458186	458187	458188
Prüm SST-Blatt SD-32 Weisslack EC KKL II	2110 mm					454010	455541	454011	455542
Prüm SST-Blatt SD-32 Weisslack EC KKL III	2110 mm					442086	442087	442088	442089
Prüm SST-Blatt SD-32 Weisslack RP KKL III	2110 mm					442152	442153	442154	442155
Rahmenteil V 4400 WF (Holzzarge, es werden 2 Stück benötigt)						43302250	43302250	43302250	43302250
Rahmenteil V 8000 WF (Stahlzarge, es werden 2 Stück benötigt)						43302251	43302251	43302251	43302251

Prüm Zarge Weisslack Rahmenteil V 3400 WF

Artikelbezeichnung	Höhe	Wandst.	Breite 610 mm		Breite 735 mm		Breite 860 mm		Breite 985 mm	
			DIN li.	DIN re.	DIN li.	DIN re.	DIN li.	DIN re.	DIN li.	DIN re.
Prüm Zarge Weisslack RF	2110 mm	80 mm	442090	442091	442104	442105	442122	442123	455427	456958
Prüm Zarge Weisslack RF	2110 mm	100 mm	442092	442093	442106	442107	442124	442125	442140	442141
Prüm Zarge Weisslack RF	2110 mm	125 mm	442094	442095	442108	442109	442126	442127	442142	442143
Prüm Zarge Weisslack RF	2110 mm	145 mm	442096	442097	442110	442111	442128	442129	442144	442145
Prüm Zarge Weisslack RF	2110 mm	165 mm	442098	442099	442112	442113	442130	442131	442146	442147
Prüm Zarge Weisslack RF	2110 mm	185 mm	455413	456944	442114	442115	442132	442133	455428	456959
Prüm Zarge Weisslack RF	2110 mm	205 mm	442100	442101	442116	442117	442134	442135	442148	442149
Prüm Zarge Weisslack RF	2110 mm	225 mm	455414	456945	455419	456950	455423	456954	455429	456960
Prüm Zarge Weisslack RF	2110 mm	245 mm	442102	456946	442118	442119	442136	442137	455430	456961
Prüm Zarge Weisslack RF	2110 mm	270 mm	455415	442103	442120	442121	442138	442139	442150	442151
Prüm Zarge Weisslack RF	2110 mm	290 mm	455416	456947	455420	456951	455424	456955	455431	456962
Prüm Zarge Weisslack RF	2110 mm	310 mm	455417	456948	455421	456952	455425	456956	455432	456963
Prüm Zarge Weisslack RF	2110 mm	330 mm	455418	456949	455422	456953	455426	456957	455433	456964

Die Beschreibungen zu den Abkürzungen und die Maßketten finden Sie auf Seite 61! □ = Lagerartikel (Lieferzeit 2 - 5 AT), □ = Beschaffungsartikel (verlängerte Lieferzeit)

Weisslack Rundkante

Perfektes Preis-/Leistungsverhältnis

RAL 9016
Verkehrsweiss



Türblatt Weisslack RAL 9016 Rundkante-Segment (RK-S) mit Röhrenspaneinlage (RSP)



Türblatt Weisslack RAL 9016 Rundkante-Segment (RK-S) mit Lichtausschnitt (LA)



Schallschutz-Türblatt (SST) SK27, Schallschutz (SD32 = Rw, P 32 dB) Klimaklasse II & III inkl. Schall-Ex V 0026 PZ vorgerichtet Rundkante-Segment (RK-S)

SST-Türblatt mit Schall-Ex KKL II & III

Türblatt-Varianten:

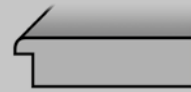

Türblatt mit Segmentkante (RK-S)

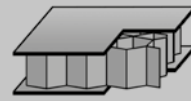

Wabeneinlage (WA)



Röhrenspanplatte (RSP)

Zargen-Varianten:



Zarge mit runder Futterplatte und runden Bekleidungen (55 mm)

Hinweis: Passende Verglasungen finden Sie auf Seite 75.

Westag Türblatt Weisslack RAL 9016			Breite 610 mm		Breite 735 mm		Breite 860 mm		Breite 985 mm	
Artikelbezeichnung	Höhe		DIN li.	DIN re.	DIN li.	DIN re.	DIN li.	DIN re.	DIN li.	DIN re.
Westag Türblatt Weisslack RAL 9016 WA LA RK-S	1985 mm				459994	459995	459996	459997	459998	459999
Westag Türblatt Weisslack RAL 9016 RSP RK-S	1985 mm		465024	465025	465026	465027	465028	465029	465030	465031
Westag Türblatt Weisslack RAL 9016 RSP LA RK-S	1985 mm				465032	465033	465034	465035	465036	465037
Westag Türblatt Weisslack RAL 9016 WA RK-S	1985 mm		459956	459957	459959	459958	459960	459961	459962	459963

Westag SST-Blatt Weisslack RAL 9016 SK 27			Breite 610 mm		Breite 735 mm		Breite 860 mm		Breite 985 mm	
Artikelbezeichnung	Höhe		DIN li.	DIN re.	DIN li.	DIN re.	DIN li.	DIN re.	DIN li.	DIN re.
Westag SST-Blatt Weisslack RAL 9016 RK-S KKL II	1985 mm						459980	459981	459982	459983
Westag SST-Blatt Weisslack RAL 9016 RK-S KKL III	1985 mm						465070	465071	465072	465073
SST-Umrüstsatz weiss	1985 mm						436798	436798	436798	436798

Westag Zarge Weisslack RAL 9016			Breite 610 mm		Breite 735 mm		Breite 860 mm		Breite 985 mm	
Artikelbezeichnung	Höhe	Wandst.	DIN li.	DIN re.	DIN li.	DIN re.	DIN li.	DIN re.	DIN li.	DIN re.
Westag Zarge Weisslack RAL 9016 RU	1985 mm	80 mm	465082	465083	465084	465085	465086	465087	465088	465089
Westag Zarge Weisslack RAL 9016 RU	1985 mm	100 mm	465090	465091	465092	465093	465094	465095	465096	465097
Westag Zarge Weisslack RAL 9016 RU	1985 mm	125 mm	465098	465099	465100	465101	465102	465103	465104	465105
Westag Zarge Weisslack RAL 9016 RU	1985 mm	145 mm	465106	465107	465108	465109	465110	465111	465112	465113
Westag Zarge Weisslack RAL 9016 RU	1985 mm	165 mm	465114	465115	465116	465117	465118	465119	465120	465121
Westag Zarge Weisslack RAL 9016 RU	1985 mm	185 mm	465122	465123	465124	465125	465126	465127	465128	465129
Westag Zarge Weisslack RAL 9016 RU	1985 mm	205 mm	465130	465131	465132	465133	465134	465135	465136	465137
Westag Zarge Weisslack RAL 9016 RU	1985 mm	225 mm	465138	465139	465140	465141	465142	465143	465144	465145
Westag Zarge Weisslack RAL 9016 RU	1985 mm	240 mm	465146	465147	465148	465149	465150	465151	465152	465153
Westag Zarge Weisslack RAL 9016 RU	1985 mm	270 mm	465154	465155	465156	465157	465158	465159	465160	465161
Westag Zarge Weisslack RAL 9016 RU	1985 mm	290 mm	465162	465163	465164	465165	465166	465167	465168	465169
Westag Zarge Weisslack RAL 9016 RU	1985 mm	310 mm	465170	465171	465172	465173	465174	465175	465176	465177
Westag Zarge Weisslack RAL 9016 RU	1985 mm	330 mm	465178	465179	465180	465181	465182	465183	465184	465185

Die Beschreibungen zu den Abkürzungen und die Maßketten finden Sie auf Seite 61! □ = Lagerartikel (Lieferzeit 2 - 5 AT), ▨ = Beschaffungsartikel (verlängerte Lieferzeit)

Türblatt-Varianten:



Türblatt mit kleiner Rundkante (KR)



Röhrenspanplatte (RSP)

Zargen-Varianten:



Zarge mit runder Futterplatte und Bekleidungen mit kl. Rundkante 60 mm



Weisslack
KR-Kante mit Röhrenspanplatte (RSP) und Zarge mit runder Futterplatte und Bekleidung mit kl. Rundkante

Weisslack LA-DIN
KR-Kante mit Röhrenspanplatte (RSP) und Zarge mit runder Futterplatte und Bekleidung mit kl. Rundkante

Weisslack LA2
KR-Kante mit Röhrenspanplatte (RSP) und Zarge mit runder Futterplatte und Bekleidung mit kl. Rundkante

Weißlack 9010/9016 wird in einem mehrschichtigen Aufbau im Walzverfahren appliziert.

Der Lack wird mittels rotierender Gummiwalze aufgetragen – ohne Lackverlust. Das Walzverfahren ist besonders für normale, glatte Oberflächen geeignet. Die glatten Flächen werden im Vorfeld geschliffen und anschließend in einem fünffachen Walzverfahren mit einem ECO konformen UV-Lack versehen.



Prüm Türblatt Weisslack - RSP KR 9016			Breite 610 mm		Breite 735 mm		Breite 860 mm		Breite 985 mm	
Artikelbezeichnung	Höhe		DIN li.	DIN re.	DIN li.	DIN re.	DIN li.	DIN re.	DIN li.	DIN re.
Prüm TB RS KR Weissl. 9016	1985 mm		43101346	43101347	43101348	43101349	43101350	43101351	43101352	43101353
Prüm TB LA-DIN VS KR Weissl. 9016	1985 mm				43101354	43101355	43101356	43101357	43101358	43101359
Prüm TB LA2 KR VSP Weissl. 9016	1985 mm				43101360	43101361	43101362	43101363	43101364	43101365

Prüm Schallschutztür SD-32 KR Weisslack 9016 KKL II + III			Breite 610 mm		Breite 735 mm		Breite 860 mm		Breite 985 mm	
Artikelbezeichnung	Höhe		DIN li.	DIN re.	DIN li.	DIN re.	DIN li.	DIN re.	DIN li.	DIN re.
Prüm SST SD32 Weissl. 9016 VSP KKLII KR	1985 mm						43101366	43101367	43101368	43101369
Prüm SST SD32 Weissl. 9016 VSP KKLIII KR	1985 mm						43101370	43101371	43101372	43101373

Prüm Zarge Weisslack 9016 KR			Breite 610 mm		Breite 735 mm		Breite 860 mm		Breite 985 mm	
Artikelbezeichnung	Höhe	Wandst.	DIN li.	DIN re.	DIN li.	DIN re.	DIN li.	DIN re.	DIN li.	DIN re.
Prüm Zarge Weisslack 9016 KR	1985 mm	80 mm	43301594	43301595	43301620	43301621	43301646	43301647	43301672	43301673
Prüm Zarge Weisslack 9016 KR	1985 mm	100 mm	43301570	43301571	43301596	43301597	43301622	43301623	43301648	43301649
Prüm Zarge Weisslack 9016 KR	1985 mm	125 mm	43301572	43301573	43301598	43301599	43301624	43301625	43301650	43301651
Prüm Zarge Weisslack 9016 KR	1985 mm	145 mm	43301574	43301575	43301600	43301601	43301626	43301627	43301652	43301653
Prüm Zarge Weisslack 9016 KR	1985 mm	165 mm	43301576	43301577	43301602	43301603	43301628	43301629	43301654	43301655
Prüm Zarge Weisslack 9016 KR	1985 mm	185 mm	43301578	43301579	43301604	43301605	43301630	43301631	43301656	43301657
Prüm Zarge Weisslack 9016 KR	1985 mm	205 mm	43301580	43301581	43301606	43301607	43301632	43301633	43301658	43301659
Prüm Zarge Weisslack 9016 KR	1985 mm	225 mm	43301582	43301583	43301608	43301609	43301634	43301635	43301660	43301661
Prüm Zarge Weisslack 9016 KR	1985 mm	245 mm	43301584	43301585	43301610	43301611	43301636	43301637	43301662	43301663
Prüm Zarge Weisslack 9016 KR	1985 mm	270 mm	43301586	43301587	43301612	43301613	43301638	43301639	43301664	43301665
Prüm Zarge Weisslack 9016 KR	1985 mm	290 mm	43301588	43301589	43301614	43301615	43301640	43301641	43301666	43301667
Prüm Zarge Weisslack 9016 KR	1985 mm	310 mm	43301590	43301591	43301616	43301617	43301642	43301643	43301668	43301669
Prüm Zarge Weisslack 9016 KR	1985 mm	330 mm	43301592	43301593	43301618	43301619	43301644	43301645	43301670	43301671

Die Beschreibungen zu den Abkürzungen und die Maßketten finden Sie auf Seite 61! □ = Lagerartikel (Lieferzeit 2 - 5 AT), ▣ = Beschaffungsartikel (verlängerte Lieferzeit)

Weisslack Rundkante 1985 mm

Perfektes Preis-/ Leistungsverhältnis



Türblatt und Zarge Weisslack Rundkante (RU) mit Röhrenspanplatte (RSP)



Türblatt und Zarge Weisslack Rundkante (RU) mit Lichtausschnitt (LA)



Auch als SST-Türblatt Prüfklima „b“ und „c“ erhältlich!

Schallschutz-Türblatt (SST) Weisslack mit Rundkante (RU) Schallschutz (Rwp 32dB) Prüfklima b+c inkl. Bodendichtung Band Typ B/WF, PZ-vorgerichtet

Türblatt-Varianten:

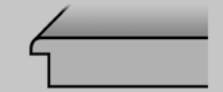

Türblatt mit Rundkante (RP)

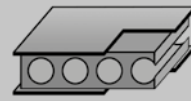

Röhrenspanplatte (RSP)

Zargen-Varianten:



Zarge mit Rundkante an Futterkante und Bekleidungen 62,5 mm

Hinweis: Passende Verglasungen finden Sie auf Seite 75.

Herholz Türblatt Weisslack Rundkante				Breite 610 mm		Breite 735 mm		Breite 860 mm		Breite 985 mm	
Artikelbezeichnung	Höhe			DIN li.	DIN re.	DIN li.	DIN re.	DIN li.	DIN re.	DIN li.	DIN re.
Herholz Türblatt Weisslack RSP RU	1985 mm			440165	440170	440166	440171	440167	440172	440169	440174
Herholz Türblatt Weisslack RU LA 201-1 GLE	1985 mm					444354	444355	440168	440173	444356	444357

Herholz SST-Blatt Weisslack Rundkante				Breite 610 mm		Breite 735 mm		Breite 860 mm		Breite 985 mm	
Artikelbezeichnung	Höhe			DIN li.	DIN re.	DIN li.	DIN re.	DIN li.	DIN re.	DIN li.	DIN re.
Herholz SST-Blatt Weisslack SST1-1, Prüfk. b, RU	1985 mm							444358	444359	444360	444361
Herholz SST-Blatt Weisslack SST1-1, Prüfk. c, RU	1985 mm							444362	444363	444364	444365
Rahmenteil V 4400 WF (Holzzarge, es werden 2 Stück benötigt)								43302250	43302250	43302250	43302250
Rahmenteil V 8000 WF (Stahlzarge, es werden 2 Stück benötigt)								43302251	43302251	43302251	43302251

Herholz Zarge Weisslack Premium Rundkante 62,5 mm					Breite 610 mm		Breite 735 mm		Breite 860 mm		Breite 985 mm	
Artikelbezeichnung	Höhe	Wandst.			DIN li.	DIN re.	DIN li.	DIN re.	DIN li.	DIN re.	DIN li.	DIN re.
Herholz Zarge Weisslack Premium RU	1985 mm	80 mm			440054	440055	440056	440057	440058	440059	440060	440061
Herholz Zarge Weisslack Premium RU	1985 mm	100 mm			440062	440063	440064	440065	440066	440067	440068	440069
Herholz Zarge Weisslack Premium RU	1985 mm	120 mm			440070	440071	440072	440073	440074	440075	440076	440077
Herholz Zarge Weisslack Premium RU	1985 mm	140 mm			440078	440079	440080	440081	440082	440083	440084	440085
Herholz Zarge Weisslack Premium RU	1985 mm	160 mm			440086	440087	440088	440089	440090	440091	440092	440093
Herholz Zarge Weisslack Premium RU	1985 mm	180 mm			440094	440095	440096	440097	440098	440099	440100	440101
Herholz Zarge Weisslack Premium RU	1985 mm	200 mm			440102	440103	440104	440105	440106	440107	440108	440109
Herholz Zarge Weisslack Premium RU	1985 mm	230 mm			440109	440110	440111	440112	440113	440114	440115	440116
Herholz Zarge Weisslack Premium RU	1985 mm	250 mm			440117	440118	440119	440120	440121	440122	440123	440124
Herholz Zarge Weisslack Premium RU	1985 mm	265 mm			440125	440126	440127	440128	440129	440130	440131	440132
Herholz Zarge Weisslack Premium RU	1985 mm	285 mm			440133	440134	440135	440136	440137	440138	440139	440140
Herholz Zarge Weisslack Premium RU	1985 mm	305 mm			440141	440142	440143	440144	440145	440146	440147	440148
Herholz Zarge Weisslack Premium RU	1985 mm	325 mm			440149	440150	440151	440152	440153	440154	440155	440156

Die Beschreibungen zu den Abkürzungen und die Maßketten finden Sie auf Seite 61! □ = Lagerartikel (Lieferzeit 2 - 5 AT), ▨ = Beschaffungsartikel (verlängerte Lieferzeit)

Türblatt-Varianten:



Zargen-Varianten:



Zarge mit Rundkante an Futterkante und Bekleidungen 62,5 mm



Türblatt und Zarge Weisslack Rundkante (RU) mit Röhrenspanplatte (RSP)



Türblatt und Zarge Weisslack Rundkante (RU) mit Lichtausschnitt (LA)



Auch mit Premium-Zarge lieferbar.

Schallschutz-Türblatt (SST) Weisslack mit Rundkante (RU) Schallschutz (Rwp 32dB) Prüfklima b+c inkl. Bodendichtung Band Typ B/WF, PZ-vorgerichtet

Hinweis: Passende Verglasungen finden Sie auf Seite 75.

Hinweis: Premium-Zarge 62,5 mm Bekleidungsbreite finden Sie auf Seite 29.

Herholz Türblatt Weisslack Rundkante

Artikelbezeichnung	Höhe	Breite 610 mm		Breite 735 mm		Breite 860 mm		Breite 985 mm	
		DIN li.	DIN re.	DIN li.	DIN re.	DIN li.	DIN re.	DIN li.	DIN re.
Herholz Türblatt Weisslack Wabe RU	2110 mm	451424	451425	451426	451427	451428	451429	451430	451431
Herholz Türblatt Weisslack RSP RU	2110 mm	451432	451433	451434	451435	451436	451437	451438	451439
Herholz Türblatt Weisslack LA RU	2110 mm			451440	451441	451442	451443	451444	451445

Herholz SST-Blatt Weisslack Rundkante

Artikelbezeichnung	Höhe	Breite 610 mm		Breite 735 mm		Breite 860 mm		Breite 985 mm	
		DIN li.	DIN re.	DIN li.	DIN re.	DIN li.	DIN re.	DIN li.	DIN re.
Herholz SST-Blatt Weisslack eckig SST1-1, Prüfl. b, RU	2110 mm					451470	451471	451472	451473
Herholz SST-Blatt Weisslack eckig SST1-1, Prüfl. c, RU	2110 mm					451474	451475	451476	451477
Herholz SST-Umrüstsatz für SST1-1 beige						442957	442957	442957	442957
Rahmenteil V4400						43302250	43302250	43302250	43302250

Herholz Zarge Weisslack Rundkante 50 mm

Artikelbezeichnung	Höhe	Wandst.	Breite 610 mm		Breite 735 mm		Breite 860 mm		Breite 985 mm	
			DIN li.	DIN re.	DIN li.	DIN re.	DIN li.	DIN re.	DIN li.	DIN re.
Herholz Zarge Weisslack Standart RU	2110 mm	80 mm	451320	451321	451322	451323	451324	451325	451326	451327
Herholz Zarge Weisslack Standart RU	2110 mm	100 mm	451328	451329	451330	451331	451332	451333	451334	451335
Herholz Zarge Weisslack Standart RU	2110 mm	120 mm	451336	451337	451338	451339	451340	451341	451342	451343
Herholz Zarge Weisslack Standart RU	2110 mm	140 mm	451344	451345	451346	451347	451348	451349	451350	451351
Herholz Zarge Weisslack Standart RU	2110 mm	160 mm	451352	451353	451354	451355	451356	451357	451358	451359
Herholz Zarge Weisslack Standart RU	2110 mm	180 mm	451360	451361	451362	451363	451364	451365	451366	451367
Herholz Zarge Weisslack Standart RU	2110 mm	200 mm	451368	451369	451370	451371	451372	451373	451374	451375
Herholz Zarge Weisslack Standart RU	2110 mm	230 mm	451376	451377	451378	451379	451381	451380	451382	451383
Herholz Zarge Weisslack Standart RU	2110 mm	250 mm	451384	451385	451386	451387	451388	451389	451390	451391
Herholz Zarge Weisslack Standart RU	2110 mm	265 mm	451392	451393	451394	451395	451396	451397	451398	451399
Herholz Zarge Weisslack Standart RU	2110 mm	285 mm	451400	451401	451402	451403	451404	451405	451406	451407
Herholz Zarge Weisslack Standart RU	2110 mm	305 mm	451408	451409	451410	451411	451412	451413	451414	451415
Herholz Zarge Weisslack Standart RU	2110 mm	325 mm	451416	451417	451418	451419	451420	451421	451422	451423

Die Beschreibungen zu den Abkürzungen und die Maßketten finden Sie auf Seite 61! □ = Lagerartikel (Lieferzeit 2 - 5 AT), □ = Beschaffungsartikel (verlängerte Lieferzeit)

Qualität & Vielfalt

Das Herholz-Elegant-Programm

Herholz®

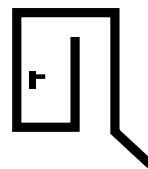

Herholz hat die Tür im Griff



Technische Ausführungsmöglichkeiten bei allen Modellen



Einbruchhemmung



Schallschutz



Brand- /Rauchschutz

Maßvariationen (inkl. Friesanpassung)



2320 mm

2110 mm

1985 mm

bis 2485 mm Höhe

bis 1235 mm Breite

Weitere Sondermaße
auf Anfrage.

Farbvielfalt

Farbauswahl nach RAL



Herholz zeigt sich flexibel in Art und Farbe

Die gleichbleibend hohe Oberflächenqualität der Herholz Elegant Türen wird durch ein eigens konzipiertes Profiwerk garantiert. Viele Modelle werden aus einer 8 mm starken Deckplatte gefräst und mehrfach lackiert und per Hand geschliffen. Aufgrund der Verwendung von Wasserlacken entsteht eine besonders widerstandsfähige und lichtbeständigere Oberfläche, welche darüber weniger Lösemittel in die Umwelt abgibt.

Der Clou: sämtliche Modelle sind flexibel bis zu einer Breite von 1235 mm bzw. Höhe von 2485 mm in sämtlichen RAL Farben erhältlich. Darüber hinaus können Sie Ihren Kunden nicht nur die Innentür sondern auch die Brandschutztür zur Garage oder die Wohnungseingangstür mit der Anforderung Schallschutz und Einbruchhemmung in gleicher Optik wie die Innentüren anbieten. Überzeugen Sie sich selbst vom Profi Lackprogramm „Elegant“ der Firma Herholz. Sie werden begeistert sein.

www.herholz.de

i Türblatt-Varianten:



Türblatt stumpf mit eckiger Kante (STUEC)

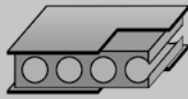

Röhrenspanplatte (RSP)

Zargen-Varianten:



DUFU RF



Schiebetürbeschlag-Set Planeo (H) mit Holz-Schiebetür Weisslack und Griffstange SENSa R8



Hinweis:

Prüm Schiebetürfutter auch als Durchgangsfutter mit 1,5 cm geringerer Durchgangsbreite zu verwenden!

Schiebetür - ohne Griffmuschelprägung

Artikelbezeichnung	Höhe	Art.-Nr.
Prüm Schiebetür Weisslack RSP STUEC inkl. Führungsnut, ohne Griffmuschelprägung	2020 mm	442792

Prüm Schiebetürfutter - vor der Wand laufend -

Artikelbezeichnung	Höhe	Wandst.	Art.-Nr.	Art.Nr.
Prüm Schiebetürfutter Weisslack AL RF	1985 mm	145 mm	438131	438133
Prüm Schiebetürfutter Weisslack AL RF	1985 mm	205 mm	438132	438134

WUNDERWERK est. 1964 Schiebetürsystem

Artikelbezeichnung	Länge	Art.-Nr.
Wunderwerk Schiebetürsystem Glas + Holz - 1-füg Klemmsystem inkl. Holzadapter Set, Edelstahl matt Optik	1900 mm	43800023
Wunderwerk Abstandsset Distanzprofil, Edelstahl Optik, 18,5 mm, verl. Endkappen	1900 mm	4380016

Griffwerk Schiebetürsystem PLANE0 für Holztüren

Artikelbezeichnung	Länge	Art.-Nr.
PLANE0 60 PRO Comfort Wand 2000 ES-Optik, beidseitiger Softeinzug	2000 mm	461801
PLANE0 60 PRO Zubehör-Set für Holztür (2 Holzadapter, Bodenführung)		461858
Abstand-Set 60 PRO, Edelstahl Optik, 12,5 mm		461802
Abstand-Set 60 PRO, Edelstahl Optik, 18,5 mm		461803

Griffwerk Griffmuschel und -stange

Artikelbezeichnung	Farbe	Art.-Nr.
Griffwerk Griffmuschel CIRCLE	Alu EV1	447272
Griffwerk Griffmuschel CIRCLE	ES-Optik	447273
Griffwerk Griffmuschel R8-QUATTRO	ES-Optik	447274
Griffwerk Griffmuschel R8-SQUARE	ES-Optik	447275
Griffwerk Griffstangenpaar PURE SENSa	ES-Optik	447270
Griffwerk Griffstange PURE SENSa einseitig mit Griffleiste PURE SENSa 350	ES-Optik	447271
Griffwerk JETTE VISION Griffstangenpaar 350 x 40 x 58 mm	ES-Optik	461838
Griffwerk LUCIA Griffstangen-Paar Länge 450 mm	ES-Optik	461839
Griffwerk LUCIA Griffstange mit Griffleiste einseitig	ES-Optik	461840
Wunderwerk Griffstange mit Leiste - Klebetechnik, L: 550 mm	ES-Optik	43800024
Wunderwerk Griffmuschel GM-Paar - Klebetechnik, 60 mm, H: 10 mm	ES-Optik	43800025
PLANE0 GS_49011 Griffstangenpaar L:700 mm	Graphitschwarz	43101550

Prüm Schiebetürbeschlag - in der Wand laufend -

Artikelbezeichnung	Länge	Art.-Nr.
Prüm SCHIEBETÜR-BESCHL. KLASSIK - 2000 MM f. i.d.W. lfd. für Holz <985 mm (Hinweis: Abbildung siehe Seite 94)	1900 mm	43101684
Prüm KLASSIK-SOFT-STOP HOLZ/GLAS 80 KG - 1 Stk. je Seite (Hinweis: Abbildung siehe Seite 94)	1900 mm	43101685

Die Beschreibungen zu den Abkürzungen und die Maßketten finden Sie auf Seite 61! □ = Lagerartikel (Lieferzeit 2 - 5 AT), ▨ = Beschaffungsartikel (verlängerte Lieferzeit)

Weisslack – Die Strahlenden

Trendfarbe: Weiss

Nach wie vor ein Klassiker bei der Türe Auswahl.

Hierzulande symbolisiert sie Reinheit, Sauberkeit, Ordnung, Leichtigkeit und Licht. Im alten Ägypten galt sie sogar als die Farbe der Freude und des Glücks. Weiss vergrößert unser Raumbewusstsein, signalisiert Leichtigkeit und Weite.

Mit Naturtönen kombiniert, wirkt Weiss nicht blass und kühl, sondern herrlich behaglich und gemütlich.

Grund genug einmal über Türenklassiker in der Farbe Weiss nachzudenken.

Verschiedene Türblattkanten, Einlagen, Designs und Zargenausführungen ab Lager lieferbar.



Weisslack
CPL
Technik
Glas
Türbeschläge und Zubehör
Garagentorantriebe
Stahltüren und Nebeneingangstüren
Bodentreppen und Kniestocktüren

Türblatt-Varianten:

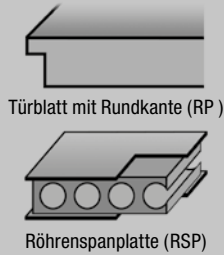

Zargen-Varianten:

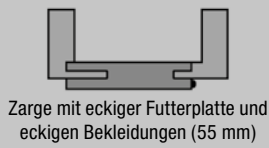

Hinweis:
Weitere Zargen-Ausführungen finden Sie auf Seite 8

Türblatt Weisslack Royal RY 251 WL eckige Kante (EC) mit Röhrenspaneinlage (RSP) | Türblatt Weisslack Royal RY 251 WL LA4 eckige Kante (EC) mit LA-Verglasung Float klar | Türblatt Weisslack Royal RY 251 WL eckige Kante (EC) mit Röhrenspaneinlage (RSP)

Prüm Türblatt Weisslack Royal Typ RY-251-WL RSP - 4 Querfräsungen

Artikelbezeichnung	Höhe	Breite 610 mm		Breite 735 mm		Breite 860 mm		Breite 985 mm	
		DIN li.	DIN re.	DIN li.	DIN re.	DIN li.	DIN re.	DIN li.	DIN re.
Prüm Weisslack Royal RY251 WL RSP EC	1985 mm	439890	439891	439892	439893	439894	439895	439896	439897
Prüm Weisslack Royal Typ RY251 WL LA4 V0026WF inkl. ESG Float klar	1985 mm			442960	442961	442962	442963	442964	442965
Prüm Weisslack Royal RY251 WL RSP EC	2110 mm	463949	463950	463951	463952	463953	463954	463955	463956
Prüm Weisslack Royal Typ RY251 WL LA4 V0026WF inkl. ESG Float klar	2110 mm			463957	463958	463959	463960	463961	463962

Prüm Zarge Weisslack

Artikelbezeichnung	Höhe	Wandst.	Breite 610 mm		Breite 735 mm		Breite 860 mm		Breite 985 mm	
			DIN li.	DIN re.	DIN li.	DIN re.	DIN li.	DIN re.	DIN li.	DIN re.
Prüm Zarge Weisslack EC	1985 mm	80 mm	443010	443011	443020	443021	443042	443043	455408	456939
Prüm Zarge Weisslack EC	1985 mm	100 mm	443012	443013	443022	443023	443044	443045	443068	443069
Prüm Zarge Weisslack EC	1985 mm	125 mm	443014	443015	443024	443025	443046	443047	443070	443071
Prüm Zarge Weisslack EC	1985 mm	145 mm	443016	443017	443026	443027	443048	443049	443072	443073
Prüm Zarge Weisslack EC	1985 mm	165 mm	443018	443019	443028	443029	443050	443051	443074	443075
Prüm Zarge Weisslack EC	1985 mm	185 mm	455398	456929	443030	443031	443052	443053	443076	443077
Prüm Zarge Weisslack EC	1985 mm	205 mm	455399	456930	443032	443033	443054	443055	443078	443079
Prüm Zarge Weisslack EC	1985 mm	225 mm	455400	456931	443034	443035	443056	443057	455409	456940
Prüm Zarge Weisslack EC	1985 mm	245 mm	455401	456932	443036	443037	443058	443059	455410	456941
Prüm Zarge Weisslack EC	1985 mm	270 mm	455402	456933	443038	443039	443060	443061	443080	443081
Prüm Zarge Weisslack EC	1985 mm	290 mm	455403	456934	443040	443041	443062	443063	443082	443083
Prüm Zarge Weisslack EC	1985 mm	310 mm	455404	456935	455406	456937	443064	443065	455411	456942
Prüm Zarge Weisslack EC	1985 mm	330 mm	455405	456936	455407	456938	443066	443067	455412	456943

Prüm Zarge Weisslack Rahmenteil V 3400 WF

Artikelbezeichnung	Höhe	Wandst.	Breite 610 mm		Breite 735 mm		Breite 860 mm		Breite 985 mm	
			DIN li.	DIN re.	DIN li.	DIN re.	DIN li.	DIN re.	DIN li.	DIN re.
Prüm Zarge Weisslack RF	2110 mm	80 mm	442090	442091	442104	442105	442122	442123	455427	456958
Prüm Zarge Weisslack RF	2110 mm	100 mm	442092	442093	442106	442107	442124	442125	442140	442141
Prüm Zarge Weisslack RF	2110 mm	125 mm	442094	442095	442108	442109	442126	442127	442142	442143
Prüm Zarge Weisslack RF	2110 mm	145 mm	442096	442097	442110	442111	442128	442129	442144	442145
Prüm Zarge Weisslack RF	2110 mm	165 mm	442098	442099	442112	442113	442130	442131	442146	442147
Prüm Zarge Weisslack RF	2110 mm	185 mm	455413	456944	442114	442115	442132	442133	455428	456959
Prüm Zarge Weisslack RF	2110 mm	205 mm	442100	442101	442116	442117	442134	442135	442148	442149
Prüm Zarge Weisslack RF	2110 mm	225 mm	455414	456945	455419	456950	455423	456954	455429	456960
Prüm Zarge Weisslack RF	2110 mm	245 mm	442102	456946	442118	442119	442136	442137	455430	456961
Prüm Zarge Weisslack RF	2110 mm	270 mm	455415	442103	442120	442121	442138	442139	442150	442151
Prüm Zarge Weisslack RF	2110 mm	290 mm	455416	456947	455420	456951	455424	456955	455431	456962
Prüm Zarge Weisslack RF	2110 mm	310 mm	455417	456948	455421	456952	455425	456956	455432	456963
Prüm Zarge Weisslack RF	2110 mm	330 mm	455418	456949	455422	456953	455426	456957	455433	456964

Die Beschreibungen zu den Abkürzungen und die Maßketten finden Sie auf Seite 61! □ = Lagerartikel (Lieferzeit 2 - 5 AT), □ = Beschaffungsartikel (verlängerte Lieferzeit)

Weisslack Royal 232

Hochattraktive ROYAL-2D-Türen in der Oberfläche Weisslack 9010

PRÜM

Türen die zu Ihnen passen



Türblatt Royal RY 232 WL
zwei senkrechte Fräsungen
Eckkante (EC)
mit Röhrenspanplatte (RSP)



Türblatt Royal RY 210 LA
4 V0026 WF
mit Verglasung Float klar
Eckkante (EC) mit Lichtausschnitt (LA)

Türblatt-Varianten:

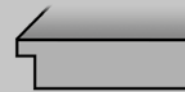

Türblatt mit eckiger Kante (EC)

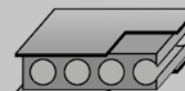

Röhrenspanplatte (RSP)

Zargen-Varianten:



Zarge mit runder Futterplatte
und runden Bekleidungen (80 mm)

Hinweis:
Mit allen Zargenvarianten der Fa. Prüm zu kombinieren. Weitere Zargenvarianten finden Sie auf den Seiten 8 und 26.

Prüm Türblatt Weisslack Royal			Breite 610 mm		Breite 735 mm		Breite 860 mm		Breite 985 mm	
Artikelbezeichnung	Höhe		DIN li.	DIN re.	DIN li.	DIN re.	DIN li.	DIN re.	DIN li.	DIN re.
Prüm Türblatt Weisslack Royal RY 232 RSP EC	1985 mm		441038	441039	441040	441041	441042	441043	441044	441045
Prüm Türblatt Weisslack Royal RY 210 LA 4 EC V0026 WF inkl. ESG Float klar	1985 mm				442980	442981	442982	442983	442984	442985
Rahmenteil V 4400 WF (Holzzarge, es werden 2 Stück benötigt)			43302250	43302250	43302250	43302250	43302250	43302250	43302250	43302250
Rahmenteil V 8000 WF (Stahlzarge, es werden 2 Stück benötigt)			43302251	43302251	43302251	43302251	43302251	43302251	43302251	43302251

Prüm Zarge Weisslack				Breite 610 mm		Breite 735 mm		Breite 860 mm		Breite 985 mm	
Artikelbezeichnung	Höhe	Wandst.		DIN li.	DIN re.	DIN li.	DIN re.	DIN li.	DIN re.	DIN li.	DIN re.
Prüm Zarge Weisslack EC	1985 mm	80 mm		443010	443011	443020	443021	443042	443043	455408	456939
Prüm Zarge Weisslack EC	1985 mm	100 mm		443012	443013	443022	443023	443044	443045	443068	443069
Prüm Zarge Weisslack EC	1985 mm	125 mm		443014	443015	443024	443025	443046	443047	443070	443071
Prüm Zarge Weisslack EC	1985 mm	145 mm		443016	443017	443026	443027	443048	443049	443072	443073
Prüm Zarge Weisslack EC	1985 mm	165 mm		443018	443019	443028	443029	443050	443051	443074	443075
Prüm Zarge Weisslack EC	1985 mm	185 mm		455398	456929	443030	443031	443052	443053	443076	443077
Prüm Zarge Weisslack EC	1985 mm	205 mm		455399	456930	443032	443033	443054	443055	443078	443079
Prüm Zarge Weisslack EC	1985 mm	225 mm		455400	456931	443034	443035	443056	443057	455409	456940
Prüm Zarge Weisslack EC	1985 mm	245 mm		455401	456932	443036	443037	443058	443059	455410	456941
Prüm Zarge Weisslack EC	1985 mm	270 mm		455402	456933	443038	443039	443060	443061	443080	443081
Prüm Zarge Weisslack EC	1985 mm	290 mm		455403	456934	443040	443041	443062	443063	443082	443083
Prüm Zarge Weisslack EC	1985 mm	310 mm		455404	456935	455406	456937	443064	443065	455411	456942
Prüm Zarge Weisslack EC	1985 mm	330 mm		455405	456936	455407	456938	443066	443067	455412	456943

Die Beschreibungen zu den Abkürzungen und die Maßketten finden Sie auf Seite 61! □ = Lagerartikel (Lieferzeit 2 - 5 AT), ▨ = Beschaffungsartikel (verlängerte Lieferzeit)

Türblatt-Varianten:

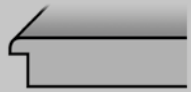

Türblatt mit SR-Kante (schmäler Radius 2 mm)

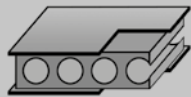

Röhrenspanplatte (RSP)

Zargen-Varianten:



Zarge mit Rundkante an Futterkante und Bekleidungen 62,5 mm



Türblatt Weisslack Esprit 24 SR-Kante (SR)



Türblatt Weisslack Esprit 24 mit Festverglasung 8 mm Float klar



Türblatt Weisslack Esprit 33 SR-Kante



Türblatt Weisslack Esprit 33 mit Festverglasung 8 mm Float klar

Passende Glastüren finden Sie auf Seite 72.

NEU



Esprit 11

Esprit 16

Esprit 26

Esprit 32

Esprit 34

Esprit 41

Esprit 42



Hinweis:

Die Türen sind ebenfalls kombinierbar mit den Standard Zargen von Seite 20.

Herholz Türblatt Weisslack Esprit 24 RSP - 4 Querfräsungen

Artikelbezeichnung	Höhe	Breite 610 mm		Breite 735 mm		Breite 860 mm		Breite 985 mm	
		DIN li.	DIN re.	DIN li.	DIN re.	DIN li.	DIN re.	DIN li.	DIN re.
Weisslack Esprit 24 RSP SR-Kante	1985 mm	442901	442902	441136	441137	441138	441139	442903	442904
Weisslack Esprit 24 RSP SR-Kante, Festverglasung 8 mm Float klar	1985 mm			453190	453191	453192	453193	453194	453195
Weisslack Esprit 33	1985 mm	43101266	43101267	43101268	43101269	43101270	43101271	43101272	43101273
Weisslack Esprit 33 LA 205-1 SR	1985 mm			43101274	43101275	43101276	43101277	43101278	43101279

Herholz Zarge Weisslack Premium Rundkante 62,5 mm

Artikelbezeichnung	Höhe	Wandst.	Breite 610 mm		Breite 735 mm		Breite 860 mm		Breite 985 mm	
			DIN li.	DIN re.	DIN li.	DIN re.	DIN li.	DIN re.	DIN li.	DIN re.
Herholz Zarge Weisslack Premium RU	1985 mm	80 mm	440054	440055	440056	440057	440058	440059	440060	440061
Herholz Zarge Weisslack Premium RU	1985 mm	100 mm	440062	440063	440064	440065	440066	440067	440068	440069
Herholz Zarge Weisslack Premium RU	1985 mm	120 mm	440070	440071	440072	440073	440074	440075	440076	440077
Herholz Zarge Weisslack Premium RU	1985 mm	140 mm	440078	440079	440080	440081	440082	440083	440084	440085
Herholz Zarge Weisslack Premium RU	1985 mm	160 mm	440086	440087	440088	440089	440090	440091	440092	440093
Herholz Zarge Weisslack Premium RU	1985 mm	180 mm	440094	440095	440096	440097	440098	440099	440100	440101
Herholz Zarge Weisslack Premium RU	1985 mm	200 mm	440102	440103	440104	440105	440106	440107	440108	440109
Herholz Zarge Weisslack Premium RU	1985 mm	230 mm	440109	440110	440111	440112	440113	440114	440115	440116
Herholz Zarge Weisslack Premium RU	1985 mm	250 mm	440117	440118	440119	440120	440121	440122	440123	440124
Herholz Zarge Weisslack Premium RU	1985 mm	265 mm	440125	440126	440127	440128	440129	440130	440131	440132
Herholz Zarge Weisslack Premium RU	1985 mm	285 mm	440133	440134	440135	440136	440137	440138	440139	440140
Herholz Zarge Weisslack Premium RU	1985 mm	305 mm	440141	440142	440143	440144	440145	440146	440147	440148
Herholz Zarge Weisslack Premium RU	1985 mm	325 mm	440149	440150	440151	440152	440153	440154	440155	440156

Die Beschreibungen zu den Abkürzungen und die Maßketten finden Sie auf Seite 61! □ = Lagerartikel (Lieferzeit 2 - 5 AT), ▣ = Beschaffungsartikel (verlängerte Lieferzeit)

Weisslack LINE 2+4 1985 mm

Perfektes Preis- / Leistungsverhältnis



Türblatt Line 2
Eckkante (EC)
mit Röhrenspanplatte (RSP)
und Zarge Rundkante (RU)

Türblatt Line 2
Eckkante (EC)
mit Röhrenspanplatte (RSP)
mit Standard LA 205-1 GLE
und Zarge Rundkante (RU)

Türblatt Line 4
Eckkante (EC)
mit Röhrenspanplatte (RSP)
und Zarge Rundkante (RU)

Türblatt Line 4
Eckkante (EC)
mit Röhrenspanplatte (RSP)
mit Standard LA 205-1 GLE
und Zarge Rundkante (RU)

Türblatt-Varianten:



Türblatt mit eckiger Kante (EC)

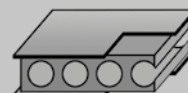

Röhrenspanplatte (RSP)

Zargen-Varianten:



Zarge mit Rundkante an Futterkante
und Bekleidungen 50 mm

Hinweis:
Passende
Verglasungen finden
Sie auf Seite 75.

Hinweis:
Die Türen sind ebenfalls kombinierbar
mit den Weisslack Premium RK Zargen
von Seite 19.

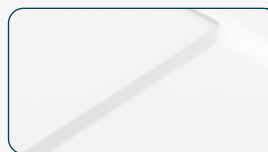

Detail:
Dezente Fräsung
mit herausragender
Wirkung.

Herholz Türblatt Line 2 (2 Fräsungen)

Artikelbezeichnung	Höhe	Breite 610 mm		Breite 735 mm		Breite 860 mm		Breite 985 mm	
		DIN li.	DIN re.	DIN li.	DIN re.	DIN li.	DIN re.	DIN li.	DIN re.
Herholz Türblatt Line 2 RSP EC	1985 mm	451920	451921	451922	451923	451924	451925	451926	451927
Herholz Türblatt Line 2 RSP EC LA 205-1	1985 mm			451934	451935	451936	451937	451938	451939

Herholz Türblatt Line 4 (4 Fräsungen)

Artikelbezeichnung	Höhe	Breite 610 mm		Breite 735 mm		Breite 860 mm		Breite 985 mm	
		DIN li.	DIN re.	DIN li.	DIN re.	DIN li.	DIN re.	DIN li.	DIN re.
Herholz Türblatt Line 4 RSP EC	1985 mm	451912	451913	451914	451915	451916	451917	451918	451919
Herholz Türblatt Line 4 RSP EC LA 205-1	1985 mm			451928	451929	451930	451931	451932	451933

Herholz Zarge Weisslack Rundkante

Artikelbezeichnung	Höhe	Wandst.	Breite 610 mm		Breite 735 mm		Breite 860 mm		Breite 985 mm	
			DIN li.	DIN re.	DIN li.	DIN re.	DIN li.	DIN re.	DIN li.	DIN re.
Herholz Zarge weiss Standard 50 mm RU	1985 mm	80 mm	451478	451479	442618	442643	442626	442651	451480	451481
Herholz Zarge weiss Standard 50 mm RU	1985 mm	100 mm	442615	442640	442619	442644	442627	442652	442635	442660
Herholz Zarge weiss Standard 50 mm RU	1985 mm	120 mm	442616	442641	442620	442645	442628	442653	442636	442661
Herholz Zarge weiss Standard 50 mm RU	1985 mm	140 mm	442617	442642	442621	442646	442629	442654	442637	442662
Herholz Zarge weiss Standard 50 mm RU	1985 mm	160 mm	451482	451483	442622	442647	442630	442655	451484	451485
Herholz Zarge weiss Standard 50 mm RU	1985 mm	180 mm	451486	451487	442623	442648	442631	442656	451488	451489
Herholz Zarge weiss Standard 50 mm RU	1985 mm	200 mm	451490	451491	442624	442649	442632	442657	442638	442663
Herholz Zarge weiss Standard 50 mm RU	1985 mm	230 mm	451492	451493	451494	451495	442633	442658	451496	451497
Herholz Zarge weiss Standard 50 mm RU	1985 mm	265 mm	451498	451499	442625	442650	442634	442659	442639	442664
Herholz Zarge weiss Standard 50 mm RU	1985 mm	285 mm	451500	451501	451502	451503	451504	451505	451506	451507
Herholz Zarge weiss Standard 50 mm RU	1985 mm	305 mm	451508	451509	451510	451511	451512	451513	451514	451515
Herholz Zarge weiss Standard 50 mm RU	1985 mm	325 mm	451516	451517	451518	451519	451520	451521	451522	451523

Die Beschreibungen zu den Abkürzungen und die Maßketten finden Sie auf Seite 61! □ = Lagerartikel (Lieferzeit 2 - 5 AT), ▣ = Beschaffungsartikel (verlängerte Lieferzeit)

Türblatt-Varianten:

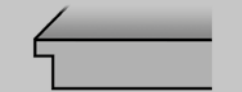

Türblatt mit eckiger Kante (EC)



Röhrenspanplatte (RSP)

Zargen-Varianten:



Zarge mit Rundkante an Futterkante und Bekleidungen 50 mm



Türblatt Line 2
Eckkante (EC)
mit Röhrenspanplatte (RSP)
und Zarge Rundkante (RU)



Türblatt Line 2
Eckkante (EC)
mit Standard LA 205-1 GLE
und Zarge Rundkante (RU)



Türblatt Line 4
Eckkante (EC)
mit Röhrenspanplatte (RSP)
und Zarge Rundkante (RU)



Türblatt Line 4
Eckkante (EC)
mit Standard LA 205-1 GLE
und Zarge Rundkante (RU)



Hinweis:

Die Türen sind ebenfalls kombinierbar mit den Weisslack Premium RK Zargen von Seite 29.

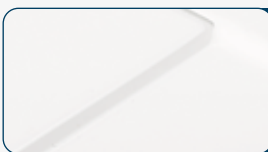

Detail:

Dezente Fräsung mit herausragender Wirkung.

Herholz Türblatt Line 2 RSP Weisslack eckige Kante

Artikelbezeichnung	Höhe	Breite 610 mm		Breite 735 mm		Breite 860 mm		Breite 985 mm	
		DIN li.	DIN re.	DIN li.	DIN re.	DIN li.	DIN re.	DIN li.	DIN re.
Herholz Türblatt Line 2 weiss RSP eckig	2110 mm	43100041	43100042	43100043	43100044	43100045	43100046	43100047	43100048
Herholz Türblatt Line 2 LA 205-1 GLE weiss eckig	2110 mm			43100049	43100050	43100051	43100052	43100053	43100054

Herholz Türblatt Line 4 RSP Weisslack eckige Kante

Artikelbezeichnung	Höhe	Breite 610 mm		Breite 735 mm		Breite 860 mm		Breite 985 mm	
		DIN li.	DIN re.	DIN li.	DIN re.	DIN li.	DIN re.	DIN li.	DIN re.
Herholz Türblatt Line 4 weiss RSP eckig	2110 mm	43100055	43100056	43100057	43100058	43100059	43100060	43100061	43100062
Herholz Türblatt Line 4 LA 205-1 GLE weiss eckig	2110 mm			43100063	43100064	43100065	43100066	43100067	43100068

Herholz Zarge Weisslack Rundkante Standard 50 mm

Artikelbezeichnung	Höhe	Wandst.	Breite 610 mm		Breite 735 mm		Breite 860 mm		Breite 985 mm	
			DIN li.	DIN re.	DIN li.	DIN re.	DIN li.	DIN re.	DIN li.	DIN re.
Herholz Zarge weiss Standard 50 mm RU	2110 mm	80 mm	451320	451321	451322	451323	451324	451325	451326	451327
Herholz Zarge weiss Standard 50 mm RU	2110 mm	100 mm	451328	451329	451330	451331	451332	451333	451334	451335
Herholz Zarge weiss Standard 50 mm RU	2110 mm	120 mm	451336	451337	451338	451339	451340	451341	451342	451343
Herholz Zarge weiss Standard 50 mm RU	2110 mm	140 mm	451344	451345	451346	451347	451348	451349	451350	451351
Herholz Zarge weiss Standard 50 mm RU	2110 mm	160 mm	451352	451353	451354	451355	451356	451357	451358	451359
Herholz Zarge weiss Standard 50 mm RU	2110 mm	180 mm	451360	451361	451362	451363	451364	451365	451366	451367
Herholz Zarge weiss Standard 50 mm RU	2110 mm	200 mm	451368	451369	451370	451371	451372	451373	451374	451375
Herholz Zarge weiss Standard 50 mm RU	2110 mm	230 mm	451376	451377	451378	451379	451380	451381	451382	451383
Herholz Zarge weiss Standard 50 mm RU	2110 mm	250 mm	451384	451385	451386	451387	451388	451389	451390	451391
Herholz Zarge weiss Standard 50 mm RU	2110 mm	265 mm	451392	451393	451394	451395	451396	451397	451398	451399
Herholz Zarge weiss Standard 50 mm RU	2110 mm	285 mm	451400	451401	451402	451403	451404	451405	451406	451407
Herholz Zarge weiss Standard 50 mm RU	2110 mm	305 mm	451408	451409	451410	451411	451412	451413	451414	451415
Herholz Zarge weiss Standard 50 mm RU	2110 mm	325 mm	451416	451417	451418	451419	451420	451421	451422	451423

Die Beschreibungen zu den Abkürzungen und die Maßketten finden Sie auf Seite 61! □ = Lagerartikel (Lieferzeit 2 - 5 AT), ▣ = Beschaffungsartikel (verlängerte Lieferzeit)



Türblatt Westaline Typ 2508
mit 3 Rillenfräsungen
Eckkante (EC)
mit Röhrenspanplatte (RSP)

Türblatt-Varianten:

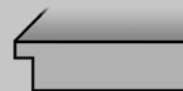

Türblatt mit eckiger Kante (EC)

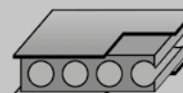

Röhrenspanplatte (RSP)

Zargen-Varianten:



Zarge mit runder Futterplatte
und runden Bekleidungen (55 mm)

Weitere Modellvariationen innerhalb von 4 - 6 Wochen lieferbar:

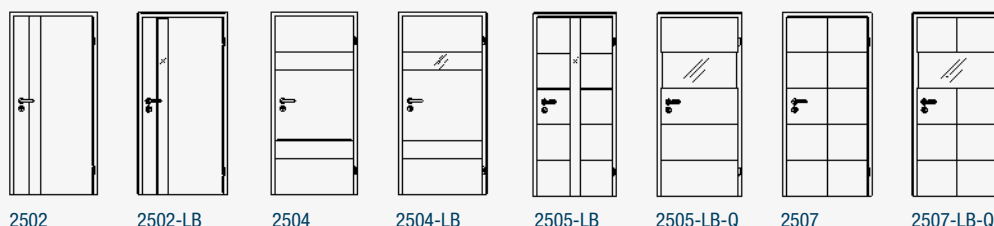

Westag Türblatt Westaline Weisslack RAL 9016 RSP			Breite 610 mm		Breite 735 mm		Breite 860 mm		Breite 985 mm	
Artikelbezeichnung	Höhe		DIN li.	DIN re.	DIN li.	DIN re.	DIN li.	DIN re.	DIN li.	DIN re.
Westag Türblatt Westaline Weisslack RAL 9016 Typ 2508 RSP EC	1985 mm		465202	465203	465204	465205	465206	465207	465208	465209

Westag Zarge Weisslack RAL 9016			Breite 610 mm		Breite 735 mm		Breite 860 mm		Breite 985 mm	
Artikelbezeichnung	Höhe	Wandst.	DIN li.	DIN re.	DIN li.	DIN re.	DIN li.	DIN re.	DIN li.	DIN re.
Westag Zarge Weisslack RAL 9016 RU	1985 mm	80 mm	465082	465083	465084	465085	465086	465087	465088	465089
Westag Zarge Weisslack RAL 9016 RU	1985 mm	100 mm	465090	465091	465092	465093	465094	465095	465096	465097
Westag Zarge Weisslack RAL 9016 RU	1985 mm	125 mm	465098	465099	465100	465101	465102	465103	465104	465105
Westag Zarge Weisslack RAL 9016 RU	1985 mm	145 mm	465106	465107	465108	465109	465110	465111	465112	465113
Westag Zarge Weisslack RAL 9016 RU	1985 mm	165 mm	465114	465115	465116	465117	465118	465119	465120	465121
Westag Zarge Weisslack RAL 9016 RU	1985 mm	185 mm	465122	465123	465124	465125	465126	465127	465128	465129
Westag Zarge Weisslack RAL 9016 RU	1985 mm	205 mm	465130	465131	465132	465133	465134	465135	465136	465137
Westag Zarge Weisslack RAL 9016 RU	1985 mm	225 mm	465138	465139	465140	465141	465142	465143	465144	465145
Westag Zarge Weisslack RAL 9016 RU	1985 mm	240 mm	465146	465147	465148	465149	465150	465151	465152	465153
Westag Zarge Weisslack RAL 9016 RU	1985 mm	270 mm	465154	465155	465156	465157	465158	465159	465160	465161
Westag Zarge Weisslack RAL 9016 RU	1985 mm	290 mm	465162	465163	465164	465165	465166	465167	465168	465169
Westag Zarge Weisslack RAL 9016 RU	1985 mm	310 mm	465170	465171	465172	465173	465174	465175	465176	465177
Westag Zarge Weisslack RAL 9016 RU	1985 mm	330 mm	465178	465179	465180	465181	465182	465183	465184	465185

Die Beschreibungen zu den Abkürzungen und die Maßketten finden Sie auf Seite 61! □ = Lagerartikel (Lieferzeit 2 - 5 AT), ▣ = Beschaffungsartikel (verlängerte Lieferzeit)

Bei Innentüren spielen die Funktionalität, die Materialität und das Design eine entscheidende Rolle. Und je nach Oberfläche und Ausführung einer Tür gibt es noch zusätzlich verschiedene Kantenoptionen. Weißer wird's nicht? Doch! Seit kurzem mischt RAL 9016 die Palette der Weißtöne auf. Denn der neue Ton ist deutlich heller, als das etablierte Weiß RAL 9010. So zeigt sich zum Beispiel ein Türelement in reinweißer Weisslack-Oberfläche in RAL 9016 in Kombination mit kleiner Kantenausführung absolut elegant und zeitgemäß.

Ab April 2020 werden die Türmodelle im Weissston ähnlich 9016 ausschließlich mit der neuen kleinen Rundkante produziert.
Das Ergebnis: ein perfekt aufeinander abgestimmtes Produktportfolio.

Serie	Farbe	Lackverfahren	Kantenausführung	Lagerware	Hinweis	
STANDARD	BASIC	WEISSLACK 9010				1985 + 2110 mm
		WEISSLACK 9016 NEU				1985 mm
		WEISSLACK EXKLUSIV 9010				1985 + 2110 mm
		WEISSLACK EXKLUSIV 9016				1985 mm
STIL	TYP-ST	WEISSLACK 9010			1985 mm	
	TYP-S	WEISSLACK EXKLUSIV 9010				
LIFESTILE	INTARISA	WEISSLACK EXKLUSIV 9010				
ELEGANCE	PRIMO	WEISSLACK EXKLUSIV 9010				
		WEISSLACK EXKLUSIV 9016				
	MODENA	WEISSLACK EXKLUSIV 9010				1985 mm
		WEISSLACK EXKLUSIV 9016				1985 mm M2 + M3
	CLASSIC	WEISSLACK EXKLUSIV 9010				1985 mm CK1 + C2 + CK2 + CK4 2110 mm C2
		WEISSLACK EXKLUSIV 9016 NEU				1985 mm C2 + CK4
PROFILA	WEISSLACK EXKLUSIV 9010					
ROYAL	200	WEISSLACK EXKLUSIV 9010				1985 mm RY251 + RY232 2110 mm RX251
	400	WEISSLACK EXKLUSIV 9010				1985 mm RY45 + RY433 + RY443-S
		WEISSLACK EXKLUSIV 9016				1985 mm RY451 mit und ohne Schlüsselbohrung
Prüm Türfutter	55/16 mm	WEISSLACK 9010		EC		eckig
	80/22 mm	WEISSLACK 9010		EC		eckig
	60/16 mm	WEISSLACK 9010		RF		rund
	80/22 mm	WEISSLACK 9010		RF		runf
	65/16 mm	WEISSLACK 9010		PR		Profil
	70/16 mm	WEISSLACK 9010		SL		Softline
	60/16 mm	WEISSLACK 9016		KR		kleine Rundkante
	80/22 mm	WEISSLACK 9016		KR		kleine Rundkante

Die Beschreibungen zu den Abkürzungen und die Maßketten finden Sie auf Seite 61! ● = an unserem Lager vorrätig, = am Lager des Herstellers vorrätig,
□ = Lagerartikel (Lieferzeit 2 - 5 AT), □ = Beschaffungsartikel (verlängerte Lieferzeit)

Weisslack – Stiltüren

Anspruchsvoll und edel wirkende Weisslack Stiltüren

Weisslack ist modern und trotzdem zeitlos. Klassische Formen finden sich genau so wieder, wie moderne Gradlinigkeit. Moderne Eleganz oder klassisches Design geben dem Raum eine freundliche Bescheidenheit.



Foto mit freundlicher Genehmigung durch Prüm Türenwerk

Auch in Ausführung CL2, CKL2 und Sprossenrahmen am Lager!

Türblatt-Varianten:

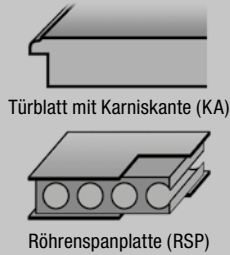

Zargen-Varianten:



Türblatt Weisslack Classic CK4 (KA) (RSP)

Türblatt Weisslack Classic CKL4/2 (KA) (LA)

Türblatt Weisslack Classic, 2-flg. CKL4/2-LA (KA)
Auch Doppeltüren CL2 und CKL 2 ab Lager lieferbar!

Hinweis:
Passende Verglasungen finden Sie auf Seite 75.

Hinweis:
Weitere Ausführungen der Zargen finden Sie auf Seiten 26.

Prüm Füllungstür Weisslack Classic

Artikelbezeichnung	Höhe	Breite 610 mm		Breite 735 mm		Breite 860 mm		Breite 985 mm	
		DIN li.	DIN re.	DIN li.	DIN re.	DIN li.	DIN re.	DIN li.	DIN re.
Prüm Türblatt Weisslack Classic CK4-KA RSP	1985 mm	439238	439239	439240	439241	439242	439243	439244	439245
Prüm Türblatt Weisslack Classic CKL4/2-KA LA	1985 mm					439246	439247		

Prüm Zarge Weisslack

Artikelbezeichnung	Höhe	Wandst.	Breite 610 mm		Breite 735 mm		Breite 860 mm		Breite 985 mm	
			DIN li.	DIN re.	DIN li.	DIN re.	DIN li.	DIN re.	DIN li.	DIN re.
Prüm Zarge Weisslack RF	1985 mm	80 mm	439546	439547	439550	439551	439556	439557	455472	457013
Prüm Zarge Weisslack RF	1985 mm	100 mm	436636	436637	436656	436657	436678	436679	436700	436710
Prüm Zarge Weisslack RF	1985 mm	125 mm	436638	436639	436658	436659	436680	436681	436711	436712
Prüm Zarge Weisslack RF	1985 mm	145 mm	436640	436641	436660	436661	436682	436683	436713	436714
Prüm Zarge Weisslack RF	1985 mm	165 mm	436642	436643	436662	436663	436684	436685	436715	436716
Prüm Zarge Weisslack RF	1985 mm	185 mm	455460	456991	437332	437333	437334	437335	455473	457014
Prüm Zarge Weisslack RF	1985 mm	205 mm	437130	437131	436666	436667	436688	436689	437166	437167
Prüm Zarge Weisslack RF	1985 mm	225 mm	455461	456992	455466	456997	455469	457010	455474	457015
Prüm Zarge Weisslack RF	1985 mm	245 mm	455462	456993	439552	439553	439558	439559	455475	457016
Prüm Zarge Weisslack RF	1985 mm	270 mm	437132	437133	436670	436671	436692	436693	437168	437169
Prüm Zarge Weisslack RF	1985 mm	290 mm	455463	456994	436672	436673	436694	436695	455476	457017
Prüm Zarge Weisslack RF	1985 mm	310 mm	455464	456995	455467	456998	455470	457011	455477	457018
Prüm Zarge Weisslack RF	1985 mm	330 mm	455465	456996	455468	456999	455471	457012	455478	457019

Prüm Doppeltürblatt Weisslack Exklusiv Classic Karnieskante, 2-flg.

Artikelbezeichnung	Höhe	Breite 1710 mm	
		DIN li.	DIN re.
Prüm Doppeltürblatt Weisslack Classic CKL4-2 KA RSP LA	1985 mm	442423	442424
Prüm Doppeltürblatt Weisslack Classic CL2 KA RSP LA	1985 mm	442421	442422
Sprossenrahmen SP4 CL2 für Türblatt 860 x 1985 mm		442466	442466
Prüm Doppeltürblatt Weisslack Classic CKL2 -KA RSP LA	1985 mm	438146	438145
Sprossenrahmen SP4 CKL2 für Türblatt 860 x 1985 mm		438153	438153

Prüm Doppeltürzarge Weisslack Rundkante, 2-flg.

Artikelbezeichnung	Höhe	Wandst.	Breite 1710 mm	
			DIN li.	DIN re.
Prüm Zarge Weisslack RF	1985 mm	145 mm	438129	438129
Prüm Zarge Weisslack RF	1985 mm	205 mm	438130	438130

Die Beschreibungen zu den Abkürzungen und die Maßketten finden Sie auf Seite 61! □ = Lagerartikel (Lieferzeit 2 - 5 AT), ▣ = Beschaffungsartikel (verlängerte Lieferzeit)

Stiltüren Classic - Eine Klasse für sich!

Klassischer Rahmen, Wert für zeitlose Qualität

PRÜM

Türen die zu Ihnen passen



Türblatt Weisslack Classic C2 (KA) (RSP)

Türblatt Weisslack Classic CL2-SP (KA) (LA) oder (SP4)

Türblatt Weisslack Classic CK2 (KA) (RSP)

Türblatt Weisslack Classic CKL2-SP (KA) (LA) oder (SP4)



Classic CK1

Classic CKL1

Classic CKL1 SP4

Classic CKL1/3

Classic CKL3

Classic CKL3 SP4

Türblatt-Varianten:

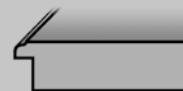

Türblatt mit Karniskante (KA)

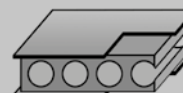

Röhrenspanplatte (RSP)

Zargen-Varianten:



Zarge mit runder Futterplatte und profilierten Bekleidungen (65 mm)



Hinweis:

Weitere Zargen-Ausführungen finden Sie auf Seite 26.

Prüm Füllungstür Weisslack Classic

Artikelbezeichnung	Höhe	Breite 610 mm		Breite 735 mm		Breite 860 mm		Breite 985 mm	
		DIN li.	DIN re.	DIN li.	DIN re.	DIN li.	DIN re.	DIN li.	DIN re.
Prüm Türblatt Weisslack Classic C2-KA RSP	1985 mm	439220	439221	439222	439223	439224	439225	439226	439227
Prüm Türblatt Weisslack Classic CL2-KA LA	1985 mm			454052	455583	439228	439229	454053	455584
Prüm Türblatt Weisslack Classic CL2-KA LA + SP4	1985 mm			454054	455585	439230	439231	454055	455586
Prüm Türblatt Weisslack Classic CK2-KA RSP	1985 mm	439232	439233	438136	438135	438140	438139	439234	439235
Prüm Türblatt Weisslack Classic CKL2-KA LA	1985 mm			438138	438137	438142	438141	454039	455570
Prüm Türblatt Weisslack Classic CKL2-KA LA + SP4	1985 mm			454040	455571	439236	439237	454041	455572
Prüm Türblatt Weisslack Classic CK1 RS KA	1985 mm	441108	441122	441109	441123	441110	441124	441111	441125
Prüm Türblatt Weisslack Classic CKL1 RS KA	1985 mm	441112	441126	441113	441127	441114	441128	441115	441129
Prüm Türblatt Weisslack Classic CKL1 SP4 RS KA	1985 mm			441116	441130	441117	441131	441118	441132
Prüm Türblatt Weisslack Classic CKL1/3 RS KA	1985 mm			441119	441133	441120	441134	441121	441135
Prüm Türblatt Weisslack Classic CK3 KA RSP	1985 mm	454029	455560	438155	438154	438159	438158	454030	455561
Prüm Türblatt Weisslack Classic CK3 KA LA	1985 mm			438157	438156	438161	438160	454042	455573
Prüm Türblatt Weisslack Classic CK3 KA LA + SP4	1985 mm			454046	455577	454047	455578	454048	455579

Prüm Profilzarge Weisslack

Artikelbezeichnung	Höhe	Wandst.	Breite 610 mm		Breite 735 mm		Breite 860 mm		Breite 985 mm	
			DIN li.	DIN re.	DIN li.	DIN re.	DIN li.	DIN re.	DIN li.	DIN re.
Prüm Profilzarge Weisslack PR	1985 mm	80 mm	455434	456965	455441	456972	455447	456978	455453	456984
Prüm Profilzarge Weisslack PR	1985 mm	100 mm	439262	439263	439274	439275	439288	439289	439302	439303
Prüm Profilzarge Weisslack PR	1985 mm	125 mm	439264	439265	439276	439277	439290	439291	439304	439305
Prüm Profilzarge Weisslack PR	1985 mm	145 mm	439266	439267	439278	439279	439292	439293	439306	439307
Prüm Profilzarge Weisslack PR	1985 mm	165 mm	439268	439269	439280	439281	439294	439295	439308	439309
Prüm Profilzarge Weisslack PR	1985 mm	185 mm	455435	456966	439282	439283	439296	439297	455454	456985
Prüm Profilzarge Weisslack PR	1985 mm	205 mm	439270	439271	439284	439285	439298	439299	439310	439311
Prüm Profilzarge Weisslack PR	1985 mm	225 mm	455436	456967	455442	456973	455448	456979	455455	456986
Prüm Profilzarge Weisslack PR	1985 mm	245 mm	455437	456968	455443	456974	455449	456980	455456	456987
Prüm Profilzarge Weisslack PR	1985 mm	270 mm	439272	439273	439286	439287	439300	439301	439312	439313
Prüm Profilzarge Weisslack PR	1985 mm	290 mm	455438	456969	455444	456975	455450	456981	455457	456988
Prüm Profilzarge Weisslack PR	1985 mm	310 mm	455439	456970	455445	456976	455451	456982	455458	456989
Prüm Profilzarge Weisslack PR	1985 mm	330 mm	455440	456971	455446	456977	455452	456983	455459	456990

Die Beschreibungen zu den Abkürzungen und die Maßketten finden Sie auf Seite 61! □ = Lagerartikel (Lieferzeit 2 - 5 AT), □ = Beschaffungsartikel (verlängerte Lieferzeit)

i Türblatt-Varianten:

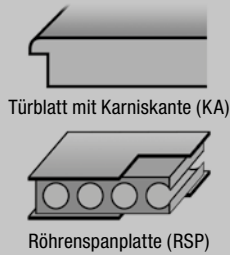

Zargen-Varianten:



Türblatt Weisslack
Classic C2 (KA) (RSP)



Türblatt Weisslack
Classic CL2 (KA) (LA)

Prüm Füllungstür Weisslack Classic, 2 Füllungen, V0020WF

Artikelbezeichnung	Höhe	Breite 610 mm		Breite 735 mm		Breite 860 mm		Breite 985 mm	
		DIN li.	DIN re.	DIN li.	DIN re.	DIN li.	DIN re.	DIN li.	DIN re.
Prüm Türblatt Weisslack Classic C2 KA RSP	2110 mm	454025	455556	454026	455557	454027	455558	454028	455559
Prüm Türblatt Weisslack Classic C2 KA LA	2110 mm			454056	455587	454057	455588	454058	455589

Prüm Füllungstür Weisslack Classic, 3 Füllungen, V0020WF

Artikelbezeichnung	Höhe	Breite 610 mm		Breite 735 mm		Breite 860 mm		Breite 985 mm	
		DIN li.	DIN re.	DIN li.	DIN re.	DIN li.	DIN re.	DIN li.	DIN re.
Prüm Türblatt Weisslack Classic CK3 KA RSP	2110 mm	454031	455562	454032	455563	454033	455564	454034	455565
Prüm Türblatt Weisslack Classic CK3 KA LA	2110 mm			454043	455574	454044	455575	454045	455576

Prüm Füllungstür Weisslack Classic, 4 Füllungen, V0020WF

Artikelbezeichnung	Höhe	Breite 610 mm		Breite 735 mm		Breite 860 mm		Breite 985 mm	
		DIN li.	DIN re.	DIN li.	DIN re.	DIN li.	DIN re.	DIN li.	DIN re.
Prüm Türblatt Weisslack Classic CK4 KA RSP	2110 mm	454035	455566	454036	455567	454037	455568	454038	455569
Prüm Türblatt Weisslack Classic CK4 KA LA	2110 mm			454049	455580	454050	455581	454051	455582

Prüm Zarge Weisslack, V3400WF

Artikelbezeichnung	Höhe	Wandst.	Breite 610 mm		Breite 735 mm		Breite 860 mm		Breite 985 mm	
			DIN li.	DIN re.	DIN li.	DIN re.	DIN li.	DIN re.	DIN li.	DIN re.
Prüm Zarge Weisslack RF	2110 mm	80 mm	442090	442091	442104	442105	442122	442123	455427	456958
Prüm Zarge Weisslack RF	2110 mm	100 mm	442092	442093	442106	442107	442124	442125	442140	442141
Prüm Zarge Weisslack RF	2110 mm	125 mm	442094	442095	442108	442109	442126	442127	442142	442143
Prüm Zarge Weisslack RF	2110 mm	145 mm	442096	442097	442110	442111	442128	442129	442144	442145
Prüm Zarge Weisslack RF	2110 mm	165 mm	442098	442099	442112	442113	442130	442131	442146	442147
Prüm Zarge Weisslack RF	2110 mm	185 mm	455413	456944	442114	442115	442132	442133	455428	456959
Prüm Zarge Weisslack RF	2110 mm	205 mm	442100	442101	442116	442117	442134	442135	442148	442149
Prüm Zarge Weisslack RF	2110 mm	225 mm	455414	456945	455419	456950	455423	456954	455429	456960
Prüm Zarge Weisslack RF	2110 mm	245 mm	442102	456946	442118	442119	442136	442137	455430	456961
Prüm Zarge Weisslack RF	2110 mm	270 mm	455415	442103	442120	442121	442138	442139	442150	442151
Prüm Zarge Weisslack RF	2110 mm	290 mm	455416	456947	455420	456951	455424	456955	455431	456962
Prüm Zarge Weisslack RF	2110 mm	310 mm	455417	456948	455421	456952	455425	456956	455432	456963
Prüm Zarge Weisslack RF	2110 mm	330 mm	455418	456949	455422	456953	455426	456957	455433	456964

Die Beschreibungen zu den Abkürzungen und die Maßketten finden Sie auf Seite 61! □ = Lagerartikel (Lieferzeit 2 - 5 AT), □ = Beschaffungsartikel (verlängerte Lieferzeit)

Weisslack Atrium 1985 mm

Die neuen Design-Klassiker



Türblatt Atrium 10
SR-Kante mit Holzwerkstoff-
konstruktion (HWK) und Zarge
Rundkante (RU)

Türblatt Atrium 30
SR-Kante mit Holzwerkstoff-
konstruktion (HWK) und Zarge
Rundkante (RU)

Türblatt Atrium 40
SR-Kante mit Holzwerkstoff-
konstruktion (HWK) und Zarge
Rundkante (RU)

Türblatt Atrium 41
SR-Kante mit Holzwerkstoff-
konstruktion (HWK) und Zarge
Rundkante (RU)

Türblatt-Varianten:

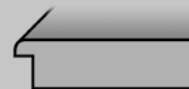

Türblatt mit SR-Kante
(schmäler Radius 2 mm)



Holzwerkstoffkonstruktion (HWK)

Zargen-Varianten:



Zarge mit Rundkante an Futterkante
und Bekleidungen 50 mm



Hinweis:

Die Türen sind ebenfalls kombinierbar mit den Weisslack Premium RK Zargen von Seite 12.



Purismus trifft Klassik

Das Zeitalter der schweren Eichenmöbel ist in der Designgeschichte längst erfolgreich aus Einrichtungskatalogen und Wohnzimmern verdrängt; heute gilt: Je lichter und heller, desto besser. Besonders aktuell sind weiße Türen in vielfältigen Ausführungen.

Weiß eingerichtete Räume werden vom Licht besonders schön durchflutet.

So stellt sich schnell ein ganz besonderes Wohlfühlgefühl ein.

Die neuen Türen aus der Modellsreihe Atrium überzeugen durch puristische Fräsungen und geben ihrem Heim stilvolle Entrees zu ihrer persönlichen Wohnwelt.

Herholz Türblatt Atrium HWK weiss SR-Kante			Breite 610 mm		Breite 735 mm		Breite 860 mm		Breite 985 mm	
Artikelbezeichnung	Höhe		DIN li.	DIN re.	DIN li.	DIN re.	DIN li.	DIN re.	DIN li.	DIN re.
Herholz Türblatt Atrium 10 HWK SR	1985 mm		451544	451545	451546	451547	451548	451549	451550	451551
Herholz Türblatt Atrium 10 HWK SR LA GLE 201-4	1985 mm				451552	451553	451554	451555	451556	451557
Herholz Türblatt Atrium 30 HWK SR	1985 mm		452244	452245	452246	452247	452248	452249	452250	452251
Herholz Türblatt Atrium 30 HWK SR LA GLE 213-1	1985 mm				452290	452291	452252	452253	452292	452293
Herholz Türblatt Atrium 40 HWK SR	1985 mm		452254	452255	452256	452257	452258	452259	452260	452261
Herholz Türblatt Atrium 40 HWK SR LA GLE 242-1	1985 mm				452308	452309	452262	452263	452310	452311
Herholz Türblatt Atrium 41 HWK SR	1985 mm		43101252	43101253	43101254	43101255	43101256	43101257	43101258	43101259
Herholz Türblatt Atrium 41 HWK SR LA GLE 242-1	1985 mm				43101260	43101261	43101262	43101263	43101264	43101265

Herholz Zarge Weisslack Rundkante				Breite 610 mm		Breite 735 mm		Breite 860 mm		Breite 985 mm	
Artikelbezeichnung	Höhe	Wandst.	DIN li.	DIN re.	DIN li.	DIN re.	DIN li.	DIN re.	DIN li.	DIN re.	
Herholz Zarge weiss RU	1985 mm	80 mm	445178	445179	442618	442643	442626	442651	4451480	4451481	
Herholz Zarge weiss RU	1985 mm	100 mm	442615	442640	442619	442644	442627	442652	442635	442660	
Herholz Zarge weiss RU	1985 mm	120 mm	442616	442641	442620	442645	442628	442653	442636	442661	
Herholz Zarge weiss RU	1985 mm	140 mm	442617	442642	442621	442646	442629	442654	442637	442662	
Herholz Zarge weiss RU	1985 mm	160 mm	451482	451483	442622	442647	442630	442655	451484	451485	
Herholz Zarge weiss RU	1985 mm	180 mm	451486	451487	442623	442648	442631	442656	451488	451489	
Herholz Zarge weiss RU	1985 mm	200 mm	451490	451491	442624	442649	442632	442657	442638	442663	
Herholz Zarge weiss RU	1985 mm	230 mm	451492	451493	451494	451495	442633	442658	451496	451497	
Herholz Zarge weiss RU	1985 mm	265 mm	451498	451499	442625	442650	442634	442659	442639	442664	
Herholz Zarge weiss RU	1985 mm	285 mm	451500	451501	451502	451503	451504	451505	451506	451507	
Herholz Zarge weiss RU	1985 mm	305 mm	451508	451509	451510	451511	451512	451513	451514	451515	
Herholz Zarge weiss RU	1985 mm	325 mm	451516	451517	451518	451519	451520	451521	451522	451523	

Die Beschreibungen zu den Abkürzungen und die Maßketten finden Sie auf Seite 61! □ = Lagerartikel (Lieferzeit 2 - 5 AT), □ = Beschaffungsartikel (verlängerte Lieferzeit)

Türblatt-Varianten:

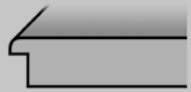

Türblatt mit SR-Kante (schmäler Radius 2 mm)



Holzwerkstoffkonstruktion (HWK)

Zargen-Varianten:



Zarge mit Rundkante an Futterkante und Bekleidungen 50 mm



Türblatt Atrium 21
SR-Kante mit Holzwerkstoffkonstruktion (HWK) und Zarge Rundkante (RU)



Türblatt Atrium 21
SR-Kante mit Holzwerkstoffkonstruktion (HWK) und Zarge Rundkante (RU)



Türblatt Atrium 21
SR-Kante mit Holzwerkstoffkonstruktion (HWK), mit LOE_204, GLE und Zarge Rundkante (RU)

Hinweis: Weitere Zargenvarianten finden Sie auf Seite 13 und 28.

Herholz Türblatt Atrium 21 HWK weiss SR-Kante

Artikelbezeichnung	Höhe	Breite 610 mm		Breite 735 mm		Breite 860 mm		Breite 985 mm	
		DIN li.	DIN re.	DIN li.	DIN re.	DIN li.	DIN re.	DIN li.	DIN re.
Herholz Türblatt Atrium 21 HWK SR	1985 mm	452234	452235	452236	452237	452238	452239	452240	452241
Herholz Türblatt Atrium 21 HWK SR LA GLE 240-1	1985 mm			452272	452273	452242	452243	452274	452275
Herholz Türblatt Atrium 21 HWK weiss SR	2110 mm	452264	452265	452266	452267	452268	452269	452270	452271
Herholz Türblatt Atrium 21 HWK weiss SR LA GLE 204-1	2110 mm			452276	452277	452278	452279	452280	452281

Herholz Zarge Weisslack Premium Rundkante 62,5 mm

Artikelbezeichnung	Höhe	Wandst.	Breite 610 mm		Breite 735 mm		Breite 860 mm		Breite 985 mm	
			DIN li.	DIN re.	DIN li.	DIN re.	DIN li.	DIN re.	DIN li.	DIN re.
Herholz Zarge Weisslack Premium RU	1985 mm	80 mm	440054	440055	440056	440057	440058	440059	440060	440061
Herholz Zarge Weisslack Premium RU	1985 mm	100 mm	440062	440063	440064	440065	440066	440067	440068	440069
Herholz Zarge Weisslack Premium RU	1985 mm	120 mm	440070	440071	440072	440073	440074	440075	440076	440077
Herholz Zarge Weisslack Premium RU	1985 mm	140 mm	440078	440079	440080	440081	440082	440083	440084	440085
Herholz Zarge Weisslack Premium RU	1985 mm	160 mm	440086	440087	440088	440089	440090	440091	440092	440093
Herholz Zarge Weisslack Premium RU	1985 mm	180 mm	440094	440095	440096	440097	440098	440099	440100	440101
Herholz Zarge Weisslack Premium RU	1985 mm	200 mm	440102	440103	440104	440105	440106	440107	440108	440109
Herholz Zarge Weisslack Premium RU	1985 mm	230 mm	440109	440110	440111	440112	440113	440114	440115	440116
Herholz Zarge Weisslack Premium RU	1985 mm	250 mm	440117	440118	440119	440120	440121	440122	440123	440124
Herholz Zarge Weisslack Premium RU	1985 mm	265 mm	440125	440126	440127	440128	440129	440130	440131	440132
Herholz Zarge Weisslack Premium RU	1985 mm	285 mm	440133	440134	440135	440136	440137	440138	440139	440140
Herholz Zarge Weisslack Premium RU	1985 mm	305 mm	440141	440142	440143	440144	440145	440146	440147	440148
Herholz Zarge Weisslack Premium RU	1985 mm	325 mm	440149	440150	440151	440152	440153	440154	440155	440156

Herholz Zarge Weisslack Rundkante Premium 62,5 mm

Artikelbezeichnung	Höhe	Wandst.	Breite 610 mm		Breite 735 mm		Breite 860 mm		Breite 985 mm	
			DIN li.	DIN re.	DIN li.	DIN re.	DIN li.	DIN re.	DIN li.	DIN re.
Herholz Zarge weiss Premium RU	2110 mm	80 mm	452638	452639	452640	452641	452642	452643	452644	452645
Herholz Zarge weiss Premium RU	2110 mm	100 mm	452646	452647	452648	452649	452650	452651	452652	452653
Herholz Zarge weiss Premium RU	2110 mm	120 mm	452654	452655	452656	452657	452658	452659	452660	452661
Herholz Zarge weiss Premium RU	2110 mm	140 mm	452662	452663	452664	452665	452666	452667	452668	452669
Herholz Zarge weiss Premium RU	2110 mm	160 mm	452670	452671	452672	452673	452674	452675	452676	452677
Herholz Zarge weiss Premium RU	2110 mm	180 mm	452678	452679	452680	452681	452682	452683	452684	452685
Herholz Zarge weiss Premium RU	2110 mm	200 mm	452686	452687	452688	452689	452690	452691	452692	452693
Herholz Zarge weiss Premium RU	2110 mm	230 mm	452694	452695	452696	452697	452698	452699	452700	452701
Herholz Zarge weiss Premium RU	2110 mm	250 mm	452702	452703	452704	452705	452706	452707	452708	452709
Herholz Zarge weiss Premium RU	2110 mm	265 mm	452710	452711	452712	452713	452714	452715	452716	452717
Herholz Zarge weiss Premium RU	2110 mm	285 mm	452718	452719	452720	452721	452722	452723	452724	452725
Herholz Zarge weiss Premium RU	2110 mm	305 mm	452726	452727	452728	452729	452730	452731	452732	452733
Herholz Zarge weiss Premium RU	2110 mm	325 mm	452734	452735	452736	452737	452738	452739	452740	452741

Die Beschreibungen zu den Abkürzungen und die Maßketten finden Sie auf Seite 61! □ = Lagerartikel (Lieferzeit 2 - 5 AT), □ = Beschaffungsartikel (verlängerte Lieferzeit)

Weisslack – Premium

Durchgängig stilvoll

Puristisches Weiss – nicht nur bei der Altbausanierung ein absoluter Trend. Die Premium-Weisslack-Oberfläche ähnelt dem RAL-Farbtton 9016. Das umweltfreundlichen Lackverfahren bietet im Ergebnis eine griffsympathische, seidenmatten Weisslack-Oberfläche.

Die Kante macht den Unterschied. Premium Türen und Zargen in Weisslack Exklusiv 9016 sind mit einer neuen kleinen Rundkante (KR) ab Lager lieferbar.



kleine Rundkante



Türblatt-Varianten:



Türblatt mit kleiner Rundkante (KR)



Röhrenspanplatte (RSP)

Zargen-Varianten:



Zarge mit runder Futterplatte und Bekleidungen mit kl. Rundkante 60 mm



Türblatt Modena M2
KR-Kante mit Röhrenspanplatte (RSP) und Zarge mit runder Futterplatte und Bekleidung mit kl. Rundkante



Türblatt Modena ML2
KR-Kante mit Röhrenspanplatte (RSP) und Zarge mit runder Futterplatte und Bekleidung mit kl. Rundkante



Türblatt Modena M3
KR-Kante mit Röhrenspanplatte (RSP) und Zarge mit runder Futterplatte und Bekleidung mit kl. Rundkante



Türblatt Modena ML3
KR-Kante mit Röhrenspanplatte (RSP) und Zarge mit runder Futterplatte und Bekleidung mit kl. Rundkante

Weitere Modellvariationen innerhalb von 4 - 6 Wochen lieferbar:

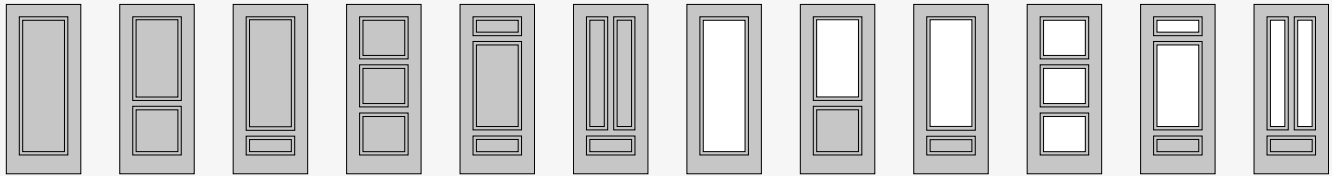

M1 M2 M2-1 M3 M3-1 M3-2 ML1 ML2 ML2-1 M3 ML3-1 ML3-2

Prüm Türblatt Weisslack Modena M2 KR - Exklusiv 9016			Breite 610 mm		Breite 735 mm		Breite 860 mm		Breite 985 mm	
Artikelbezeichnung	Höhe		DIN li.	DIN re.	DIN li.	DIN re.	DIN li.	DIN re.	DIN li.	DIN re.
Prüm Weisslack Modena M2 RSP KR, exkl. 9016	1985 mm		43100814	43100815	43100816	43100817	43100818	43100819	43100820	43100821
Prüm Weisslack Modena ML2 VS KR, exkl. 9016	1985 mm		43100822	43100823	43100824	43100825	43100826	43100827	43100828	43100829

Prüm Türblatt Weisslack Modena M3 KR - Exklusiv 9016			Breite 610 mm		Breite 735 mm		Breite 860 mm		Breite 985 mm	
Artikelbezeichnung	Höhe		DIN li.	DIN re.	DIN li.	DIN re.	DIN li.	DIN re.	DIN li.	DIN re.
Prüm Weisslack Modena M3 RSP EC, exkl. 9016	1985 mm		43100830	43100831	43100832	43100833	43100834	43100835	43100836	43100837
Prüm Weisslack Modena ML3 VS EC, exkl. 9016	1985 mm		43100838	43100839	43100840	43100841	43100842	43100843	43100844	43100845

Prüm Zarge Weisslack ähnl. 9016 KR			Breite 610 mm		Breite 735 mm		Breite 860 mm		Breite 985 mm	
Artikelbezeichnung	Höhe	Wandst.	DIN li.	DIN re.	DIN li.	DIN re.	DIN li.	DIN re.	DIN li.	DIN re.
Prüm Zarge Weisslack 9016 KR	1985 mm	80 mm	43301594	43301595	43301620	43301621	43301646	43301647	43301672	43301673
Prüm Zarge Weisslack 9016 KR	1985 mm	100 mm	43301570	43301571	43301596	43301597	43301622	43301623	43301648	43301649
Prüm Zarge Weisslack 9016 KR	1985 mm	125 mm	43301572	43301573	43301598	43301599	43301624	43301625	43301650	43301651
Prüm Zarge Weisslack 9016 KR	1985 mm	145 mm	43301574	43301575	43301600	43301601	43301626	43301627	43301652	43301653
Prüm Zarge Weisslack 9016 KR	1985 mm	165 mm	43301576	43301577	43301602	43301603	43301628	43301629	43301654	43301655
Prüm Zarge Weisslack 9016 KR	1985 mm	185 mm	43301578	43301579	43301604	43301605	43301630	43301631	43301656	43301657
Prüm Zarge Weisslack 9016 KR	1985 mm	205 mm	43301580	43301581	43301606	43301607	43301632	43301633	43301658	43301659
Prüm Zarge Weisslack 9016 KR	1985 mm	225 mm	43301582	43301583	43301608	43301609	43301634	43301635	43301660	43301661
Prüm Zarge Weisslack 9016 KR	1985 mm	245 mm	43301584	43301585	43301610	43301611	43301636	43301637	43301662	43301663
Prüm Zarge Weisslack 9016 KR	1985 mm	270 mm	43301586	43301587	43301612	43301613	43301638	43301639	43301664	43301665
Prüm Zarge Weisslack 9016 KR	1985 mm	290 mm	43301588	43301589	43301614	43301615	43301640	43301641	43301666	43301667
Prüm Zarge Weisslack 9016 KR	1985 mm	310 mm	43301590	43301591	43301616	43301617	43301642	43301643	43301668	43301669
Prüm Zarge Weisslack 9016 KR	1985 mm	330 mm	43301592	43301593	43301618	43301619	43301644	43301645	43301670	43301671

Die Beschreibungen zu den Abkürzungen und die Maßketten finden Sie auf Seite 61! □ = Lagerartikel (Lieferzeit 2 - 5 AT), □ = Beschaffungsartikel (verlängerte Lieferzeit)

Weisslack Royal 451

9016 mit kleiner Rundkante, ohne Schlüssellochbohrung

RAL 9016
Verkehrsweiss

PRÜM

Türen die zu Ihnen passen



Türblatt Royal RY 451, kl. Rundkante (KR), ohne Schlüssellochbohrung

Türblatt Royal RY 451 LA 1 kleine Rundkante (KR) mit Lichtausschnitt (LA), ohne Schlüssellochbohrung

Türblatt Royal RY 451 LA 2 kleine Rundkante (KR) mit Lichtausschnitt (LA), ohne Schlüssellochbohrung

Türblatt Royal RY 451 LA 3 kleine Rundkante (KR) mit Lichtausschnitt (LA), ohne Schlüssellochbohrung

Türblatt-Varianten:

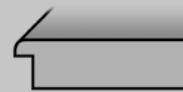

Türblatt mit kleiner Rundkante (KR)



Röhrenspanplatte (RSP)

Zargen-Varianten:



Zarge mit runder Futterplatte und Bekleidungen mit kl. Rundkante 60 mm

Querschnitt



Querschnitt ROYAL Serie 400 mit V-Fuge und kleiner Rundkante (KR)

Hinweis:
Weiter Drückergarnituren mit Schließtechnik finden Sie auf den Seiten 78 und 87.



SMART2LOCK
BY GRIFFWERK



KDO COMFORT

Prüm Türblatt Weisslack Royal Typ RY 451 RSP KR - Exklusiv 9016 ohne Schlüssellochbohrung

Artikelbezeichnung	Höhe	Breite 610 mm		Breite 735 mm		Breite 860 mm		Breite 985 mm	
		DIN li.	DIN re.	DIN li.	DIN re.	DIN li.	DIN re.	DIN li.	DIN re.
Prüm Weisslack Royal RY451 RSP KR, exkl. 9016 o.S.	1985 mm	43101294	43101295	43101296	43101297	43101298	43101299	43101300	43101301
Prüm Weisslack Royal RY451 LA1 VS KR, exkl. 9016 o.S.	1985 mm			43101302	43101304	43101305	43101303	43101312	43101313
Prüm Weisslack Royal RY451 LA2 VS KR, exkl. 9016 o.S.	1985 mm			43101306	43101307	43101308	43101309	43101314	43101315
Prüm Weisslack Royal RY451 LA3 VS KR, exkl. 9016 o.S.	1985 mm					43101310	43101311	43101316	43101317

Drückergarnituren ohne Schlüsselrosette

Artikelbezeichnung	Ausführung links	Kurzbezeichnung	Art.-Nr.	Ausführung rechts	Kurzbezeichnung	Art.-Nr.
KARCHER Schloss inklusive Rhodos ER28		ER28 OS 71	461785		ER28 OS 71	461785
KARCHER Schloss inklusive Rhodos ER28 Edelstahl matt	nach Außen	ER28 S9 VL AU 71	461781	nach Außen	ER28 S9 VR AU 71	461783
	nach Innen	ER28 S9 VL IN 71	461782	nach Innen	ER28 S9 VR IN 71	461784
GRIFFWERK Griffpaar LUCIA SCHRAUB mit Drückerrosetten		Edelstahl matt	43101048 (OS)		Edelstahl matt	43101048 (OS)
GRIFFWERK Griffpaar LUCIA SCHRAUB mit SMART2LOCK WC		Edelstahl matt	43101046		Edelstahl matt	43101047
GRIFFWERK Griffpaar LUCIA PIATTA S mit Drückerrosetten		Edelstahl matt	43101045 (OS)		Edelstahl matt	43101045 (OS)
GRIFFWERK Griffpaar LUCIA PIATTA S mit SMART2LOCK WC		Edelstahl matt	43101043		Edelstahl matt	43101044

Prüm Zarge Weisslack ähnl. 9016 KR

Artikelbezeichnung	Höhe	Wandst.	Breite 610 mm		Breite 735 mm		Breite 860 mm		Breite 985 mm	
			DIN li.	DIN re.	DIN li.	DIN re.	DIN li.	DIN re.	DIN li.	DIN re.
Prüm Zarge Weisslack 9016 KR	1985 mm	80 mm	43301594	43301595	43301620	43301621	43301646	43301647	43301672	43301673
Prüm Zarge Weisslack 9016 KR	1985 mm	100 mm	43301570	43301571	43301596	43301597	43301622	43301623	43301648	43301649
Prüm Zarge Weisslack 9016 KR	1985 mm	125 mm	43301572	43301573	43301598	43301599	43301624	43301625	43301650	43301651
Prüm Zarge Weisslack 9016 KR	1985 mm	145 mm	43301574	43301575	43301600	43301601	43301626	43301627	43301652	43301653
Prüm Zarge Weisslack 9016 KR	1985 mm	165 mm	43301576	43301577	43301602	43301603	43301628	43301629	43301654	43301655
Prüm Zarge Weisslack 9016 KR	1985 mm	185 mm	43301578	43301579	43301604	43301605	43301630	43301631	43301656	43301657
Prüm Zarge Weisslack 9016 KR	1985 mm	205 mm	43301580	43301581	43301606	43301607	43301632	43301633	43301658	43301659
Prüm Zarge Weisslack 9016 KR	1985 mm	225 mm	43301582	43301583	43301608	43301609	43301634	43301635	43301660	43301661
Prüm Zarge Weisslack 9016 KR	1985 mm	245 mm	43301584	43301585	43301610	43301611	43301636	43301637	43301662	43301663
Prüm Zarge Weisslack 9016 KR	1985 mm	270 mm	43301586	43301587	43301612	43301613	43301638	43301639	43301664	43301665
Prüm Zarge Weisslack 9016 KR	1985 mm	290 mm	43301588	43301589	43301614	43301615	43301640	43301641	43301666	43301667
Prüm Zarge Weisslack 9016 KR	1985 mm	310 mm	43301590	43301591	43301616	43301617	43301642	43301643	43301668	43301669
Prüm Zarge Weisslack 9016 KR	1985 mm	330 mm	43301592	43301593	43301618	43301619	43301644	43301645	43301670	43301671

Die Beschreibungen zu den Abkürzungen und die Maßketten finden Sie auf Seite 61! □ = Lagerartikel (Lieferzeit 2 - 5 AT), □ = Beschaffungsartikel (verlängerte Lieferzeit)

i Türblatt-Varianten:



Türblatt mit kleiner Rundkante (KR)



Röhrenspanplatte (RSP)

Zargen-Varianten:



Zarge mit runder Futterplatte und Bekleidungen mit kl. Rundkante 60 mm

Querschnitt



Querschnitt ROYAL Serie 400 mit V-Fuge und kleiner Rundkante (KR)



Türblatt Royal RY 451
kleine Rundkante (KR)



Türblatt Royal RY 451 LA 1
kleine Rundkante (KR)
mit Lichtausschnitt (LA)



Türblatt Royal RY 451 LA 2
kleine Rundkante (KR)
mit Lichtausschnitt (LA)



Türblatt Royal RY 451 LA 3
kleine Rundkante (KR)
mit Lichtausschnitt (LA)



Hinweis:

Passende
Verglasungen finden
Sie auf Seite 75.

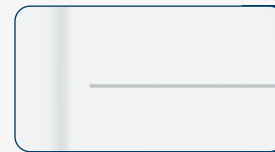

Detail:

Darstellung der aus-
gesetzten V-Fräsung
im Kantenbereich.

Prüm Türblatt Weisslack Royal Typ RY 451 RSP KR - Exklusiv 9016

Artikelbezeichnung	Höhe	Breite 610 mm		Breite 735 mm		Breite 860 mm		Breite 985 mm	
		DIN li.	DIN re.	DIN li.	DIN re.	DIN li.	DIN re.	DIN li.	DIN re.
Prüm Weisslack Royal RY451 RSP KR, exkl. 9016	1985 mm	43100790	43100791	43100792	43100793	43100794	43100795	43100796	43100797
Prüm Weisslack Royal RY451 LA1 VS KR, exkl. 9016	1985 mm			43100798	43100799	43100800	43100801	43100802	43100803
Prüm Weisslack Royal RY451 LA2 VS KR, exkl. 9016	1985 mm			43100804	43100805	43100806	43100807	43100808	43100809
Prüm Weisslack Royal RY451 LA3 VS KR, exkl. 9016	1985 mm					43100810	43100811	43100812	43100813

Prüm Zarge Weisslack ähnl. 9016 KR

Artikelbezeichnung	Höhe	Wandst.	Breite 610 mm		Breite 735 mm		Breite 860 mm		Breite 985 mm	
			DIN li.	DIN re.	DIN li.	DIN re.	DIN li.	DIN re.	DIN li.	DIN re.
Prüm Zarge Weisslack 9016 KR	1985 mm	80 mm	43301594	43301595	43301620	43301621	43301646	43301647	43301672	43301673
Prüm Zarge Weisslack 9016 KR	1985 mm	100 mm	43301570	43301571	43301596	43301597	43301622	43301623	43301648	43301649
Prüm Zarge Weisslack 9016 KR	1985 mm	125 mm	43301572	43301573	43301598	43301599	43301624	43301625	43301650	43301651
Prüm Zarge Weisslack 9016 KR	1985 mm	145 mm	43301574	43301575	43301600	43301601	43301626	43301627	43301652	43301653
Prüm Zarge Weisslack 9016 KR	1985 mm	165 mm	43301576	43301577	43301602	43301603	43301628	43301629	43301654	43301655
Prüm Zarge Weisslack 9016 KR	1985 mm	185 mm	43301578	43301579	43301604	43301605	43301630	43301631	43301656	43301657
Prüm Zarge Weisslack 9016 KR	1985 mm	205 mm	43301580	43301581	43301606	43301607	43301632	43301633	43301658	43301659
Prüm Zarge Weisslack 9016 KR	1985 mm	225 mm	43301582	43301583	43301608	43301609	43301634	43301635	43301660	43301661
Prüm Zarge Weisslack 9016 KR	1985 mm	245 mm	43301584	43301585	43301610	43301611	43301636	43301637	43301662	43301663
Prüm Zarge Weisslack 9016 KR	1985 mm	270 mm	43301586	43301587	43301612	43301613	43301638	43301639	43301664	43301665
Prüm Zarge Weisslack 9016 KR	1985 mm	290 mm	43301588	43301589	43301614	43301615	43301640	43301641	43301666	43301667
Prüm Zarge Weisslack 9016 KR	1985 mm	310 mm	43301590	43301591	43301616	43301617	43301642	43301643	43301668	43301669
Prüm Zarge Weisslack 9016 KR	1985 mm	330 mm	43301592	43301593	43301618	43301619	43301644	43301645	43301670	43301671

Stiltüren Classic - Eine Klasse für sich!

Klassischer Rahmen, Wert für zeitlose Qualität

RAL 9016
Verkehrsweiß

PRÜM

Türen die zu Ihnen passen



Türblatt Weisslack Classic CK4 (KR) (RSP)

Türblatt Weisslack Classic CKL4/2 (KR) (LA)

Türblatt Weisslack Classic C2 (KR) (RSP)

Türblatt Weisslack Classic CL2-SP (KR) (LA) oder (SP4)

i Türblatt-Varianten:

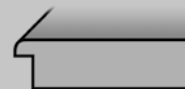

Türblatt mit kleiner Rundkante (KR)



Röhrenspanplatte (RSP)

Zargen-Varianten:



Zarge mit runder Futterplatte und Bekleidungen mit kl. Rundkante 60 mm

! Hinweis:
Passende Verglasungen finden Sie auf Seite 75.

Prüm Füllungstür Weisslack Classic

Artikelbezeichnung	Höhe	Breite 610 mm		Breite 735 mm		Breite 860 mm		Breite 985 mm	
		DIN li.	DIN re.	DIN li.	DIN re.	DIN li.	DIN re.	DIN li.	DIN re.
Prüm Türblatt Weisslack Classic CK4-KR RSP	1985 mm	43101454	43101455	43101456	43101457	43101458	43101459	43101460	43101461
Prüm Türblatt Weisslack Classic CK4/2 KR LA	1985 mm			43101468	43101469	43101470	43101471	43101472	43101473
Prüm Türblatt Weisslack Classic C2-KR RSP	1985 mm	43101374	43101375	43101376	43101377	43101378	43101379	43101380	43101381
Prüm Türblatt Weisslack Classic CL2-KR LA	1985 mm			43101382	43101383	43101384	43101385	43101386	43101387
Prüm Türblatt Weissl. Classic CL2-KR CL2-KR LA + SP4	1985 mm			43101388	43101389	43101390	43101391	43101392	43101393

Prüm Zarge Weisslack ähnl. 9016 KR

Artikelbezeichnung	Höhe	Wandst.	Breite 610 mm		Breite 735 mm		Breite 860 mm		Breite 985 mm	
			DIN li.	DIN re.	DIN li.	DIN re.	DIN li.	DIN re.	DIN li.	DIN re.
Prüm Zarge Weisslack 9016 KR	1985 mm	80 mm	43301594	43301595	43301620	43301621	43301646	43301647	43301672	43301673
Prüm Zarge Weisslack 9016 KR	1985 mm	100 mm	43301570	43301571	43301596	43301597	43301622	43301623	43301648	43301649
Prüm Zarge Weisslack 9016 KR	1985 mm	125 mm	43301572	43301573	43301598	43301599	43301624	43301625	43301650	43301651
Prüm Zarge Weisslack 9016 KR	1985 mm	145 mm	43301574	43301575	43301600	43301601	43301626	43301627	43301652	43301653
Prüm Zarge Weisslack 9016 KR	1985 mm	165 mm	43301576	43301577	43301602	43301603	43301628	43301629	43301654	43301655
Prüm Zarge Weisslack 9016 KR	1985 mm	185 mm	43301578	43301579	43301604	43301605	43301630	43301631	43301656	43301657
Prüm Zarge Weisslack 9016 KR	1985 mm	205 mm	43301580	43301581	43301606	43301607	43301632	43301633	43301658	43301659
Prüm Zarge Weisslack 9016 KR	1985 mm	225 mm	43301582	43301583	43301608	43301609	43301634	43301635	43301660	43301661
Prüm Zarge Weisslack 9016 KR	1985 mm	245 mm	43301584	43301585	43301610	43301611	43301636	43301637	43301662	43301663
Prüm Zarge Weisslack 9016 KR	1985 mm	270 mm	43301586	43301587	43301612	43301613	43301638	43301639	43301664	43301665
Prüm Zarge Weisslack 9016 KR	1985 mm	290 mm	43301588	43301589	43301614	43301615	43301640	43301641	43301666	43301667
Prüm Zarge Weisslack 9016 KR	1985 mm	310 mm	43301590	43301591	43301616	43301617	43301642	43301643	43301668	43301669
Prüm Zarge Weisslack 9016 KR	1985 mm	330 mm	43301592	43301593	43301618	43301619	43301644	43301645	43301670	43301671

Die Beschreibungen zu den Abkürzungen und die Maßketten finden Sie auf Seite 61! □ = Lagerartikel (Lieferzeit 2 - 5 AT), ▣ = Beschaffungsartikel (verlängerte Lieferzeit)

i Türblatt-Varianten:

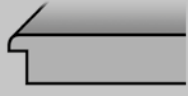

Türblatt mit kleiner Rundkante (KR)



Röhrenspanplatte (RSP)

Zargen-Varianten:



Zarge mit runder Futterplatte und Bekleidungen mit kl. Rundkante 60 mm



Weisslack Exklusiv KR-Kante mit Röhrenspanplatte (RSP) und Zarge mit runder Futterplatte und Bekleidung mit kl. Rundkante



Weisslack Exklusiv LA-DIN KR-Kante mit Röhrenspanplatte (RSP) und Zarge mit runder Futterplatte und Bekleidung mit kl. Rundkante



Weisslack Exklusiv LA2 KR-Kante mit Röhrenspanplatte (RSP) und Zarge mit runder Futterplatte und Bekleidung mit kl. Rundkante



Weisslack Exklusiv LA3 KR-Kante mit Röhrenspanplatte (RSP) und Zarge mit runder Futterplatte und Bekleidung mit kl. Rundkante

Weisslack-Premium

Die neue Weisslackoberfläche ähnelt dem RAL-Farbtönen 9016. Ein umweltfreundliches Lackierverfahren ermöglicht optimalen Grundier- und Lackauftrag. Nach einer Hydro-Grundierung erfolgt ein mehrfacher Acryllackauftrag, der UV-gehärtet wird. Bei profilierten Oberflächen kommt eine Kombination aus Walzverfahren und Spritzverfahren zum Einsatz. Hierbei werden die Profile manuell im Spritzverfahren grundiert. Anschließend werden im Walzverfahren die glatten Flächen mit Hydro-Grundierung versehen. Als letztes erfolgt ein mehrfacher Acryllackauftrag mittels Spritzroboter, der mit einer UV-Härtung abgeschlossen wird. Das Ergebnis ist eine griffsympathische, seidenmatte Weisslackoberfläche.



Prüm Türblatt Weisslack RSP KR Exklusiv 9016

Artikelbezeichnung	Höhe	Breite 610 mm		Breite 735 mm		Breite 860 mm		Breite 985 mm	
		DIN li.	DIN re.	DIN li.	DIN re.	DIN li.	DIN re.	DIN li.	DIN re.
Prüm Weisslack RSP KR, excl. 9016	1985 mm	43100760	43100761	43100762	43100763	43100764	43100765	43100766	43100767
Prüm Weisslack LA-DIN VS KR, excl. 9016	1985 mm			43100768	43100769	43100770	43100771	43100772	43100773
Prüm Weisslack LA2 VS KR, excl. 9016	1985 mm			43100774	43100775	43100776	43100777	43100778	43100779
Prüm Weisslack LA3 VS KR, excl. 9016	1985 mm					43100780	43100781	43100782	43100783

Prüm Schallschutztür Weisslack SD-32KR KKL II + III Exclusive 9016

Artikelbezeichnung	Höhe	Breite 610 mm		Breite 735 mm		Breite 860 mm		Breite 985 mm	
		DIN li.	DIN re.	DIN li.	DIN re.	DIN li.	DIN re.	DIN li.	DIN re.
Prüm SST Weisslack SD32, excl. 9016, VSP KKL II KR	1985 mm					43100784	43100785	43100786	43100787
Prüm SST Weisslack SD32, excl. 9016, VSP KKL III KR	1985 mm					43100788	43100789	43301568	43301569
Rahmentteile V 4400 WF (Holzzarge, es werden 2 Stück benötigt)						43302250	43302250	43302250	43302250
Rahmentteile V 8000 WF (Holzzarge, es werden 2 Stück benötigt)						43302251	43302251	43302251	43302251

Prüm Zarge Weisslack 9016 KR

Artikelbezeichnung	Höhe	Wandst.	Breite 610 mm		Breite 735 mm		Breite 860 mm		Breite 985 mm	
			DIN li.	DIN re.	DIN li.	DIN re.	DIN li.	DIN re.	DIN li.	DIN re.
Prüm Zarge Weisslack 9016 KR	1985 mm	80 mm	43301594	43301595	43301620	43301621	43301646	43301647	43301672	43301673
Prüm Zarge Weisslack 9016 KR	1985 mm	100 mm	43301570	43301571	43301596	43301597	43301622	43301623	43301648	43301649
Prüm Zarge Weisslack 9016 KR	1985 mm	125 mm	43301572	43301573	43301598	43301599	43301624	43301625	43301650	43301651
Prüm Zarge Weisslack 9016 KR	1985 mm	145 mm	43301574	43301575	43301600	43301601	43301626	43301627	43301652	43301653
Prüm Zarge Weisslack 9016 KR	1985 mm	165 mm	43301576	43301577	43301602	43301603	43301628	43301629	43301654	43301655
Prüm Zarge Weisslack 9016 KR	1985 mm	185 mm	43301578	43301579	43301604	43301605	43301630	43301631	43301656	43301657
Prüm Zarge Weisslack 9016 KR	1985 mm	205 mm	43301580	43301581	43301606	43301607	43301632	43301633	43301658	43301659
Prüm Zarge Weisslack 9016 KR	1985 mm	225 mm	43301582	43301583	43301608	43301609	43301634	43301635	43301660	43301661
Prüm Zarge Weisslack 9016 KR	1985 mm	245 mm	43301584	43301585	43301610	43301611	43301636	43301637	43301662	43301663
Prüm Zarge Weisslack 9016 KR	1985 mm	270 mm	43301586	43301587	43301612	43301613	43301638	43301639	43301664	43301665
Prüm Zarge Weisslack 9016 KR	1985 mm	290 mm	43301588	43301589	43301614	43301615	43301640	43301641	43301666	43301667
Prüm Zarge Weisslack 9016 KR	1985 mm	310 mm	43301590	43301591	43301616	43301617	43301642	43301643	43301668	43301669
Prüm Zarge Weisslack 9016 KR	1985 mm	330 mm	43301592	43301593	43301618	43301619	43301644	43301645	43301670	43301671

Die Beschreibungen zu den Abkürzungen und die Maßketten finden Sie auf Seite 61! □ = Lagerartikel (Lieferzeit 2 - 5 AT), □ = Beschaffungsartikel (verlängerte Lieferzeit)

CPL Weisslack Premium-Kante

Vorteile durch neue Kantentechnologie

Um eine perfekte Kantenoptik an der Türkante zu erhalten, hat PRÜM die Entwicklung der Nullfugentechnologie kontinuierlich vorangetrieben. Mit kleinem Radius an Aufdeck- und Falzseite der Tür, extremer Strapazierfähigkeit und besten Reinigungseigenschaften, ist unsere Premiumkante eine klare Entscheidung für höchste Qualität. Passende Türzargen mit kleinem Radius runden das neue Sortiment stimmig ab.



Standardkante



hochwertige Premiumkante als 2 mm Dickkante



Weisslack
CPL
Technik
Glas
Türbeschläge und Zubehör
Garagentorantriebe
Stahltüren und Nebeneingangstüren
Bodentrepfen und Kniestocktüren

Türblatt-Varianten:



Türblatt mit Premiumkante (PK2)



Röhrenspanplatte (RSP)

Zargen-Varianten:



Zarge mit runder Futterplatte und Bekleiduneng mit kl. Rundkande 60 mm



Türblatt CPL Weisslack mit Premiumkante (PK2), Röhrenspanplatte (RSP) und Zarge, mit kl. Rundkande



Türblatt CPL Weisslack mit Premiumkante (PK2), Röhrenspanplatte (RSP) und Lichtausschnitt (LA)

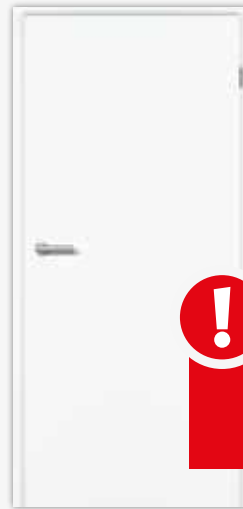

Türblatt CPL Weisslack mit Premiumkante (PK2) und Röhrenspanplatte (RSP), ohne Schlossbohrung



SMART2LOCK BY GRIFFWERK



KD-COMFORT

Hinweis:
Passende Türdrücker mit Schließtechnik finden Sie auf den Seiten 78 und 87.

Prüm Türblatt CPL Weisslack 9016 Premiumkante PK2

Artikelbezeichnung	Höhe	Breite 610 mm		Breite 735 mm		Breite 860 mm		Breite 985 mm	
		DIN li.	DIN re.	DIN li.	DIN re.	DIN li.	DIN re.	DIN li.	DIN re.
Prüm Türblatt CPL Weisslack 9016 PK2 RSP	1985 mm	43100724	43100725	43100726	43100727	43100728	43100729	43100730	43100731
Prüm Türblatt CPL Weisslack 9016 LA-DIN PK2 VSP	1985 mm			43100732	43100733	43100734	43100735	43100736	43100737
Prüm Türblatt CPL Weisslack 9016 PK2 RSP ohne Schlüsselbohrung	1985 mm	43100738	43100739	43100740	43100741	43100742	43100743	43100744	43100745
Prüm Türblatt CPL Weisslack 9016 LA-DIN PK2 VSP ohne Schlüsselbohrung	1985 mm			43100746	43100747	43100748	43100749	43100750	43100751

Drückergarnituren ohne Schlüsselrosette

Artikelbezeichnung	Ausführung links	Kurzbezeichnung	Art.-Nr.	Ausführung rechts	Kurzbezeichnung	Art.-Nr.
KARCHER Schloss inklusive Rhodos ER28		ER28 OS 71	461785		ER28 OS 71	461785
KARCHER Schloss inklusive Rhodos ER28 Edelstahl matt	nach Außen	ER28 S9 VL AU 71	461781	nach Außen	ER28 S9 VR AU 71	461783
	nach Innen	ER28 S9 VL IN 71	461782	nach Innen	ER28 S9 VR IN 71	461784
GRIFFWERK Griffpaar LUCIA SCHRAUB mit Drückerrosetten		Edelstahl matt	43101048 (OS)		Edelstahl matt	43101048 (OS)
GRIFFWERK Griffpaar LUCIA SCHRAUB mit SMART2LOCK WC		Edelstahl matt	43101046		Edelstahl matt	43101047
GRIFFWERK Griffpaar LUCIA PIATTA S mit Drückerrosetten		Edelstahl matt	43101045 (OS)		Edelstahl matt	43101045 (OS)
GRIFFWERK Griffpaar LUCIA PIATTA S mit SMART2LOCK WC		Edelstahl matt	43101043		Edelstahl matt	43101044

Prüm Schallschutztür CPL Weisslack SD-32 VSP Premiumkante PK2 KKL II + III

Artikelbezeichnung	Höhe	Breite 610 mm		Breite 735 mm		Breite 860 mm		Breite 985 mm	
		DIN li.	DIN re.	DIN li.	DIN re.	DIN li.	DIN re.	DIN li.	DIN re.
Prüm SST CPL Weisslack SD32 VSP PK2 KKL II	1985 mm					43100752	43100753	43100754	43100755
Prüm SST CPL Weisslack SD32 VSP PK2 KKL III	1985 mm					43100756	43100757	43100758	43100759
Rahmenteile V 4400 WF (Holzzarge, es werden 2 Stück benötigt)						43302250	43302250	43302250	43302250
Rahmenteile V 8000 WF (Holzzarge, es werden 2 Stück benötigt)						43302251	43302251	43302251	43302251

Prüm Zarge CPL Weisslack 9016 KR

Artikelbezeichnung	Höhe	Wandst.	Breite 610 mm		Breite 735 mm		Breite 860 mm		Breite 985 mm	
			DIN li.	DIN re.	DIN li.	DIN re.	DIN li.	DIN re.	DIN li.	DIN re.
Prüm Zarge CPL Weisslack KR	1985 mm	80 mm	43301488	43301489	43301514	43301515	43301540	43301541	43301566	43301567
Prüm Zarge CPL Weisslack KR	1985 mm	100 mm	43301464	43301465	43301490	43301491	43301516	43301517	43301542	43301543
Prüm Zarge CPL Weisslack KR	1985 mm	125 mm	43301466	43301467	43301492	43301493	43301518	43301519	43301544	43301545
Prüm Zarge CPL Weisslack KR	1985 mm	145 mm	43301468	43301469	43301494	43301495	43301520	43301521	43301546	43301547
Prüm Zarge CPL Weisslack KR	1985 mm	165 mm	43301470	43301471	43301496	43301497	43301522	43301523	43301548	43301549
Prüm Zarge CPL Weisslack KR	1985 mm	185 mm	43301472	43301473	43301498	43301499	43301524	43301525	43301550	43301551
Prüm Zarge CPL Weisslack KR	1985 mm	205 mm	43301474	43301475	43301500	43301501	43301526	43301527	43301552	43301553
Prüm Zarge CPL Weisslack KR	1985 mm	225 mm	43301476	43301477	43301502	43301503	43301528	43301529	43301554	43301555
Prüm Zarge CPL Weisslack KR	1985 mm	245 mm	43301478	43301479	43301504	43301505	43301530	43301531	43301556	43301557
Prüm Zarge CPL Weisslack KR	1985 mm	270 mm	43301480	43301481	43301506	43301507	43301532	43301533	43301558	43301559
Prüm Zarge CPL Weisslack KR	1985 mm	290 mm	43301482	43301483	43301508	43301509	43301534	43301535	43301560	43301561
Prüm Zarge CPL Weisslack KR	1985 mm	310 mm	43301484	43301485	43301510	43301511	43301536	43301537	43301562	43301563
Prüm Zarge CPL Weisslack KR	1985 mm	330 mm	43301486	43301487	43301512	43301513	43301538	43301539	43301564	43301565

Die Beschreibungen zu den Abkürzungen und die Maßketten finden Sie auf Seite 61! □ = Lagerartikel (Lieferzeit 2 - 5 AT), □ = Beschaffungsartikel (verlängerte Lieferzeit)

PRÜM-Express-Programm

Wir bringen PEP in den Türenmarkt

PRÜM

Türen die zu Ihnen passen

Weißlack

CPL

Technik

Glas

Türbeschläge und Zubehör

Garagentorantriebe

Stahltüren und Nebeneingangstüren

Bodentritten und Kniesockentüren

PEP1/PEP1+ Lieferzeit 10-15 Arbeitstage

LACK

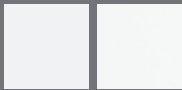

Weißlack 9010

Weißlack 9016**



Weißlack Exklusiv 9016**

CPL



CPL Touch Pinie DA/DQ

CPL Touch Eiche DA/DQ



CPL Touch Greyline DA/DQ

CPL Touch Whiteline DA/DQ



CPL Touch Oak Nature DA/DQ

CPL Pera Creme DA/DQ

CPL Esche Weiß

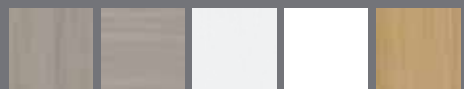

CPL Pera Grey DA/DQ

CPL Weißlack*

CPL WL 9016***

CPL Buche Pur

* Premiumkante (PK2)
** Kleine Rundkante (KR)

Mögliche Zusatzleistungen gem. PRÜM-Express-Programm PEP1+:

- Band V0026/V4400
- Schloss (WC, PZ)
- Spion
- Lüftungsschlitze/-gitter
- Griffmuschel
- 3-fach Verriegelung
- Schallex/Bodendichtung
- Bandaufnahme ST108
- Austausch Schließbl. Nr. 35
- Bandseitensicherung
- Verglasungen
- OTS Alufutterwinkel
- Schließblech für Ganzglastüren
- Blendrahmen in Weißlack
- Ganzglastüren und Beschläge

FUNKTIONSTÜREN



Feuerschutz



Einbruchschutz



Schallschutz

PEP2 Lieferzeit 20-25 Arbeitstage

FURNIER



Ahorn

Limba



Streichfähig

Buche



Eiche

Eiche Hell



Macoré

Mahagoni

CPL



CPL Touch Oak White DA/DQ

CPL Touch Oak Creme DA/DQ

CPL Touch Oak Nature DA/DQ



CPL Touch Eiche Astig DA/DQ

CPL Touch Eiche Altholz DA/DQ



CPL Touch Pinie DA/DQ

CPL Touch Eiche DA/DQ



CPL Touch Greyline DA/DQ

CPL Touch Whiteline DA/DQ



CPL Pera Creme DA/DQ

CPL Pera Grey DA/DQ



CPL Karo White*

CPL Karo Beige*

CPL Karo Grey*

CPL Karo Dark*

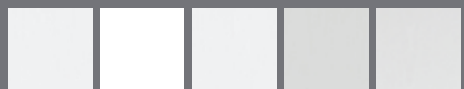

CPL Weißlack*

CPL WL 9016***

CPL Weiß

CPL Grau

CPL Esche Weiß

LACK



Weißlack 9010



CPL Ahorn Pur

CPL Buche Pur

CPL Eiche

* Premiumkante (PK2)
** Kleine Rundkante (KR)

Mögliche Zusatzleistungen gem. PRÜM-Express-Programm PEP2:

- Windfang
- Geschoßhohe-Elemente
- Oberlicht
- 1+2-flg. Schiebetür-Elemente
- 2-flg. Elemente
- Blend- und Blockrahmen

Eine Auswahl möglicher Türeusführungen:

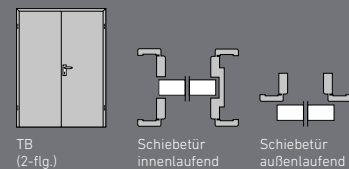
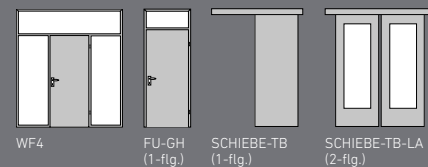

NEUE KOLLEKTION: Ganzglastüren, Verglasungen und Beschläge

Informationen und Hinweise zum PRÜM-EXPRESS-PROGRAMM:

- Standardmäßig wird Ihre Bestellung zu dem Liefertermin bestätigt, den das Produkt mit der höchsten Fertigungszeit benötigt. Der bestätigte Liefertermin beinhaltet dann eine Änderungsfrist von ca. einer Woche.
- Wünschen Sie bei Mischaufträgen, Teillieferungen aus den Lieferprogrammen PEP 1, PEP 1+ oder PEP 2 vorab, **so vermerken Sie dies bitte auf Ihrer Bestellung.**
- Änderungen und Stornierungen können dann jedoch aus abwicklungstechnischen Gründen nicht mehr berücksichtigt werden.

i Türblatt-Varianten:



Türblatt mit kleiner Rundkante (KR)



Röhrenspanplatte (RSP)

Zargen-Varianten:



Zarge mit runder Futterplatte und Bekleiduneng mit kl. Rundkande 60 mm



Türblatt CPL Weisslack mit kleiner Rundkante (KR), Röhrenspanplatte (RSP) und Zarge



Türblatt CPL Weisslack mit kleiner Rundkante (KR), Röhrenspanplatte (RSP) und Lichtausschnitt (LA)

Prüm Türblatt CPL Weisslack 9016 KR

Artikelbezeichnung	Höhe	Breite 610 mm		Breite 735 mm		Breite 860 mm		Breite 985 mm	
		DIN li.	DIN re.	DIN li.	DIN re.	DIN li.	DIN re.	DIN li.	DIN re.
Prüm Türblatt CPL Weisslack 9016 KR RSP	1985 mm	43101496	43101497	43101498	43101499	43101500	43101501	43101502	43101503
Prüm Türblatt CPL Weisslack 9016 LA-DIN KR VSP	1985 mm			43101504	43101505	43101506	43101507	43101508	43101509

Prüm Schallschutztür CPL Weisslack SD-32 VSP Premiumkante PK2 KKL II + III

Artikelbezeichnung	Höhe	Breite 610 mm		Breite 735 mm		Breite 860 mm		Breite 985 mm	
		DIN li.	DIN re.	DIN li.	DIN re.	DIN li.	DIN re.	DIN li.	DIN re.
Prüm SST CPL Weisslack SD32 VSP PK2 KKL II	1985 mm					43100752	43100753	43100754	43100755
Prüm SST CPL Weisslack SD32 VSP PK2 KKL III	1985 mm					43100756	43100757	43100758	43100759
Rahmenteile V 4400 WF (Holzzarge, es werden 2 Stück benötigt)						43302250	43302250	43302250	43302250
Rahmenteile V 8000 WF (Holzzarge, es werden 2 Stück benötigt)						43302251	43302251	43302251	43302251

Prüm Zarge CPL Weisslack 9016 KR

Artikelbezeichnung	Höhe	Wandst.	Breite 610 mm		Breite 735 mm		Breite 860 mm		Breite 985 mm	
			DIN li.	DIN re.	DIN li.	DIN re.	DIN li.	DIN re.	DIN li.	DIN re.
Prüm Zarge CPL Weisslack KR	1985 mm	80 mm	43301488	43301489	43301514	43301515	43301540	43301541	43301566	43301567
Prüm Zarge CPL Weisslack KR	1985 mm	100 mm	43301464	43301465	43301490	43301491	43301516	43301517	43301542	43301543
Prüm Zarge CPL Weisslack KR	1985 mm	125 mm	43301466	43301467	43301492	43301493	43301518	43301519	43301544	43301545
Prüm Zarge CPL Weisslack KR	1985 mm	145 mm	43301468	43301469	43301494	43301495	43301520	43301521	43301546	43301547
Prüm Zarge CPL Weisslack KR	1985 mm	165 mm	43301470	43301471	43301496	43301497	43301522	43301523	43301548	43301549
Prüm Zarge CPL Weisslack KR	1985 mm	185 mm	43301472	43301473	43301498	43301499	43301524	43301525	43301550	43301551
Prüm Zarge CPL Weisslack KR	1985 mm	205 mm	43301474	43301475	43301500	43301501	43301526	43301527	43301552	43301553
Prüm Zarge CPL Weisslack KR	1985 mm	225 mm	43301476	43301477	43301502	43301503	43301528	43301529	43301554	43301555
Prüm Zarge CPL Weisslack KR	1985 mm	245 mm	43301478	43301479	43301504	43301505	43301530	43301531	43301556	43301557
Prüm Zarge CPL Weisslack KR	1985 mm	270 mm	43301480	43301481	43301506	43301507	43301532	43301533	43301558	43301559
Prüm Zarge CPL Weisslack KR	1985 mm	290 mm	43301482	43301483	43301508	43301509	43301534	43301535	43301560	43301561
Prüm Zarge CPL Weisslack KR	1985 mm	310 mm	43301484	43301485	43301510	43301511	43301536	43301537	43301562	43301563
Prüm Zarge CPL Weisslack KR	1985 mm	330 mm	43301486	43301487	43301512	43301513	43301538	43301539	43301564	43301565

CPL Weisslack 1985 mm

Elegante Abwechslung

PRÜM

Türen die zu Ihnen passen



Türblatt CPL Weisslack Rundkante (RP) mit Röhrenspanstreifen (RST) oder Röhrenspanplatte (RSP)



Türblatt CPL Weisslack Rundkante (RP) mit Lichtausschnitt (LA)



SST-Türblatt mit Schall-Ex KKL II & III

Schallschutz-Türblatt (SST) Schallschutz Klasse 1 (SD32 = Rw, P 32 dB) und Schallschutzklasse 3 (HSD43 = Rw,P 43dB) inkl. Schall-Ex, Bänder V0026WF, PZ vorgerichtet.



Türblatt-Varianten:

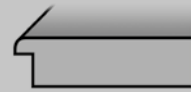

Türblatt mit Rundkante (RP)



Röhrenspanstreifen (RST)



Röhrenspanplatte (RSP)

Zargen-Varianten:



Zarge mit runder Futterplatte und runden Bekleidungen (60 mm)

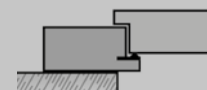

Blendrahmen (auf Mauerwerk mit Türblatt)



Hinweis:

Weitere Schallschutztüren finden Sie auf Seite 62.

Prüm Türblätter CPL Weisslack

Artikelbezeichnung	Höhe	Breite 610 mm		Breite 735 mm		Breite 860 mm		Breite 985 mm	
		DIN li.	DIN re.	DIN li.	DIN re.	DIN li.	DIN re.	DIN li.	DIN re.
Prüm Türblatt CPL Weisslack RP RST	1985 mm	443642	443643	443644	443645	443646	443647	443648	443649
Prüm Türblatt CPL Weisslack RP RSP	1985 mm	442543	442544	442545	442546	442547	442548	442549	442550
Prüm Türblatt CPL Weisslack RP LA	1985 mm			443650	443651	443652	443653	443654	443655

Prüm SST-Blatt

Artikelbezeichnung	Höhe	Breite 610 mm		Breite 735 mm		Breite 860 mm		Breite 985 mm	
		DIN li.	DIN re.	DIN li.	DIN re.	DIN li.	DIN re.	DIN li.	DIN re.
Prüm SST-Blatt CPL Weisslack RP KKL II	1985 mm					443656	443657	443658	443659
Prüm SST-Blatt CPL Weisslack RP KKL III	1985 mm					443660	443661	443662	443663
Rahmenteil V 4400 WF (Holzzarge, es werden 2 Stück benötigt)						43302250	43302250	43302250	43302250
Rahmenteil V 8000 WF (Stahlzarge, es werden 2 Stück benötigt)						43302251	43302251	43302251	43302251

Prüm Zarge CPL Weisslack

Artikelbezeichnung	Höhe	Wandst.	Breite 610 mm		Breite 735 mm		Breite 860 mm		Breite 985 mm	
			DIN li.	DIN re.	DIN li.	DIN re.	DIN li.	DIN re.	DIN li.	DIN re.
Prüm Zarge CPL Weisslack RF	1985 mm	80 mm	455046	456577	443676	443677	443696	443697	455059	456590
Prüm Zarge CPL Weisslack RF	1985 mm	100 mm	443664	443665	443678	443679	443698	443699	443716	443717
Prüm Zarge CPL Weisslack RF	1985 mm	125 mm	443666	443667	443680	443681	443700	443701	443718	443719
Prüm Zarge CPL Weisslack RF	1985 mm	145 mm	443668	443669	443682	443683	443702	443703	443720	443721
Prüm Zarge CPL Weisslack RF	1985 mm	165 mm	443670	443671	443684	443685	443704	443705	443722	443723
Prüm Zarge CPL Weisslack RF	1985 mm	185 mm	455047	456578	443686	443687	443706	443707	455060	456591
Prüm Zarge CPL Weisslack RF	1985 mm	205 mm	443672	443673	443688	443689	443708	443709	443724	443725
Prüm Zarge CPL Weisslack RF	1985 mm	225 mm	455048	456579	455053	456584	455056	456587	455061	456592
Prüm Zarge CPL Weisslack RF	1985 mm	245 mm	455049	456580	443690	443691	443710	443711	455062	456593
Prüm Zarge CPL Weisslack RF	1985 mm	270 mm	443674	443675	443692	443693	443712	443713	443726	443727
Prüm Zarge CPL Weisslack RF	1985 mm	290 mm	455050	456581	443694	443695	443714	443715	455063	456594
Prüm Zarge CPL Weisslack RF	1985 mm	310 mm	455051	456582	455054	456585	455057	456588	455064	456595
Prüm Zarge CPL Weisslack RF	1985 mm	330 mm	455052	456583	455055	456586	455058	456589	455065	456596

Prüm Blendrahmen BLE CPL Weisslack

Artikelbezeichnung	Höhe	Breite 610 mm		Breite 735 mm		Breite 860 mm		Breite 985 mm	
		DIN li.	DIN re.	DIN li.	DIN re.	DIN li.	DIN re.	DIN li.	DIN re.
Prüm Blendrahmen CPL Weisslack	1985 mm					442551	442552	442553	442554

Die Beschreibungen zu den Abkürzungen und die Maßketten finden Sie auf Seite 61! □ = Lagerartikel (Lieferzeit 2 - 5 AT), ▨ = Beschaffungsartikel (verlängerte Lieferzeit)

i Türblatt-Varianten:

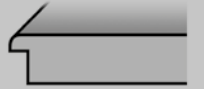

Türblatt mit Rundkante (RP)



Röhrenspanstreifen (RST)



Röhrenspanplatte (RSP)

Zargen-Varianten:



Zarge mit runder Futterplatte und runden Bekleidungen (60 mm)



Türblatt CPL Weisslack Rundkante (RP) mit Röhrenspanplatte (RSP)



Türblatt CPL Weisslack Rundkante (RP) mit Lichtausschnitt (LA)



SST-Türblatt mit Schall-Ex KKL III
Schallschutz (SD32 = Rw, P 32 dB) Klimaklasse III inkl. Schall-Ex, Bänder V0026, PZ vorgerichtet.

SST-Türblatt mit Schall-Ex KKL III

! Hinweis:
Weitere Schallschutztüren finden Sie auf Seite 62.

Prüm Türblatt CPL Weisslack - V0020 WF

Artikelbezeichnung	Höhe	Breite 610 mm		Breite 735 mm		Breite 860 mm		Breite 985 mm	
		DIN li.	DIN re.	DIN li.	DIN re.	DIN li.	DIN re.	DIN li.	DIN re.
Prüm Türblatt CPL Weisslack RP RST	2110 mm	457606	457607	457608	457609	457610	457611	457612	457613
Prüm Türblatt CPL Weisslack RP RSP	2110 mm	457614	457615	457616	457617	457618	457619	457620	457621
Prüm Türblatt CPL Weisslack RP LA	2110 mm			457622	457623	457624	457625	457626	457627

Prüm SST-Blatt CPL Weisslack

Artikelbezeichnung	Höhe	Breite 610 mm		Breite 735 mm		Breite 860 mm		Breite 985 mm	
		DIN li.	DIN re.	DIN li.	DIN re.	DIN li.	DIN re.	DIN li.	DIN re.
Prüm SST-Blatt CPL Weisslack RP KKL II	2110 mm					457628	457629	457630	457631
Prüm SST-Blatt CPL Weisslack RP KKL III	2110 mm					457632	457633	457634	457635
Rahmenteil V 4400 WF (Holzzarge, es werden 2 Stück benötigt)						43302250	43302250	43302250	43302250
Rahmenteil V 8000 WF (Stahlzarge, es werden 2 Stück benötigt)						43302251	43302251	43302251	43302251

Prüm Zarge CPL Weisslack

Artikelbezeichnung	Höhe	Wandst.	Breite 610 mm		Breite 735 mm		Breite 860 mm		Breite 985 mm	
			DIN li.	DIN re.	DIN li.	DIN re.	DIN li.	DIN re.	DIN li.	DIN re.
Prüm Zarge CPL Weisslack RF	2110 mm	80 mm	457636	457637	457638	457639	457640	457641	457642	457643
Prüm Zarge CPL Weisslack RF	2110 mm	100 mm	457644	457645	457646	457647	457648	457649	457650	457651
Prüm Zarge CPL Weisslack RF	2110 mm	125 mm	457652	457653	457654	457655	457656	457657	457658	457659
Prüm Zarge CPL Weisslack RF	2110 mm	145 mm	457660	457661	457662	457663	457664	457665	457666	457667
Prüm Zarge CPL Weisslack RF	2110 mm	165 mm	457668	457669	457670	457671	457672	457673	457674	457675
Prüm Zarge CPL Weisslack RF	2110 mm	185 mm	457676	457677	457678	457679	457680	457681	457682	457683
Prüm Zarge CPL Weisslack RF	2110 mm	205 mm	457684	457685	457686	457687	457688	457689	457690	457691
Prüm Zarge CPL Weisslack RF	2110 mm	225 mm	457692	457693	457694	457695	457696	457697	457698	457699
Prüm Zarge CPL Weisslack RF	2110 mm	245 mm	457700	457701	457702	457703	457704	457705	457706	457707
Prüm Zarge CPL Weisslack RF	2110 mm	270 mm	457708	457709	457710	457711	457712	457713	457714	457715
Prüm Zarge CPL Weisslack RF	2110 mm	290 mm	457716	457717	457718	457719	457720	457721	457722	457723
Prüm Zarge CPL Weisslack RF	2110 mm	310 mm	457724	457725	457726	457727	457728	457729	457730	457731
Prüm Zarge CPL Weisslack RF	2110 mm	330 mm	457732	457733	457734	457735	457736	457737	457738	457739

Die Beschreibungen zu den Abkürzungen und die Maßketten finden Sie auf Seite 61! □ = Lagerartikel (Lieferzeit 2 - 5 AT), □ = Beschaffungsartikel (verlängerte Lieferzeit)

Portalit HPS arctic weiss A222 1985 mm

RAL 9016
Verkehrsweiss

WESTAG &
GETALIT AG



Türblatt HPS arctic weiss A222 Rundkante (RK-P) mit Röhrenspanplatte (RSP)



Türblatt HPS arctic weiss A222 Rundkante (RK-P) mit Lichtausschnitt (LA)



SST-Türblatt KKL III
Schallschutz-Türblatt SK27 Portalit HPS arctic weiss A222 RK-P Klimaklasse III mit Vollspanplatte (VSP)

Türblatt-Varianten:

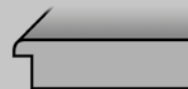

Türblatt mit Rundkante (RK-P)

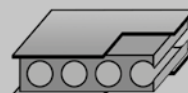

Röhrenspanplatte (RSP)

Zargen-Varianten:



Zarge mit runder Futterplatte und runden Bekleidungen (55 mm)

Hinweis:
Weitere Schallschutztüren finden Sie auf Seite 62.

Westag Türblatt Rundkante schmaler Radius Portalit HPS arctic weiss A222

Artikelbezeichnung	Höhe	Breite 610 mm		Breite 735 mm		Breite 860 mm		Breite 985 mm	
		DIN li.	DIN re.	DIN li.	DIN re.	DIN li.	DIN re.	DIN li.	DIN re.
Westag Türblatt Portalit HPS arctic weiss A222 RK-P RSP	1985 mm	444603	444604	444611	444612	444613	444614	444615	444616
Westag Türblatt Portalit HPS arctic weiss A222 RK-P RSP LA	1985 mm			444605	444606	444607	444608	444609	444610

Westag SST-Blatt SK27 schmaler Radius Portalit HPS arctic weiss A222

Artikelbezeichnung	Höhe	Breite 610 mm		Breite 735 mm		Breite 860 mm		Breite 985 mm	
		DIN li.	DIN re.	DIN li.	DIN re.	DIN li.	DIN re.	DIN li.	DIN re.
Westag SST-Blatt SK27 Portalit HPS arctic weiss A222 RK-P KKL II	1985 mm					444791	444792	444793	444794
Westag SST-Blatt SK27 Portalit HPS arctic weiss A222 RK-P KKL III	1985 mm					444795	444796	444797	444798
SST Umrüstsatz für Zargen weiss						436798	436798	436798	436798

Westag Zarge Portalit HPS arctic weiss A222

Artikelbezeichnung	Höhe	Wandst.	Breite 610 mm		Breite 735 mm		Breite 860 mm		Breite 985 mm	
			DIN li.	DIN re.	DIN li.	DIN re.	DIN li.	DIN re.	DIN li.	DIN re.
Westag Zarge Portalit HPS arctic weiss A222 RU	1985 mm	80 mm	444617	444618	444619	444620	444621	444622	444623	444624
Westag Zarge Portalit HPS arctic weiss A222 RU	1985 mm	100 mm	444625	444626	444627	444628	444629	444630	444631	444632
Westag Zarge Portalit HPS arctic weiss A222 RU	1985 mm	125 mm	444633	444634	444635	444636	444637	444638	444639	444640
Westag Zarge Portalit HPS arctic weiss A222 RU	1985 mm	145 mm	444641	444642	444643	444644	444645	444646	444647	444648
Westag Zarge Portalit HPS arctic weiss A222 RU	1985 mm	165 mm	444649	444650	444651	444652	444653	444654	444655	444656
Westag Zarge Portalit HPS arctic weiss A222 RU	1985 mm	185 mm	444657	444658	444659	444660	444661	444662	444663	444664
Westag Zarge Portalit HPS arctic weiss A222 RU	1985 mm	205 mm	444665	444666	444667	444668	444669	444670	444671	444672
Westag Zarge Portalit HPS arctic weiss A222 RU	1985 mm	225 mm	444673	444674	444675	444676	444677	444678	444679	444680
Westag Zarge Portalit HPS arctic weiss A222 RU	1985 mm	240 mm	444681	444682	444683	444684	444685	444686	444687	444688
Westag Zarge Portalit HPS arctic weiss A222 RU	1985 mm	270 mm	444689	444690	444691	444692	444693	444694	444695	444696
Westag Zarge Portalit HPS arctic weiss A222 RU	1985 mm	290 mm	444697	444698	444699	444700	444701	444702	444703	444704
Westag Zarge Portalit HPS arctic weiss A222 RU	1985 mm	310 mm	444705	444706	444707	444708	444709	444710	444711	444712
Westag Zarge Portalit HPS arctic weiss A222 RU	1985 mm	330 mm	444713	444714	444715	444716	444717	444718	444719	444720

Die Beschreibungen zu den Abkürzungen und die Maßketten finden Sie auf Seite 61! □ = Lagerartikel (Lieferzeit 2 - 5 AT), □ = Beschaffungsartikel (verlängerte Lieferzeit)

i Türblatt-Varianten:

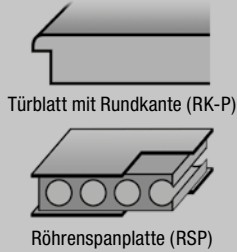

Zargen-Varianten:



Türblatt HPS arctic weiss A222 Rundkante (RK-P) mit Röhrenspanplatte (RSP)



Türblatt HPS arctic weiss A222 Rundkante (RK-P) mit Lichtausschnitt (LA)



Schallschutz-Türblatt SK27 Portalit HPS arctic weiss A222 RK-P Klimaklasse III mit Vollspanplatte (VSP)

! Hinweis:
Weitere Schallschutztüren finden Sie auf Seite 62.

Westag Türblatt Rundkante schmaler Radius Portalit HPS arctic weiss A222

Artikelbezeichnung	Höhe	Breite 610 mm		Breite 735 mm		Breite 860 mm		Breite 985 mm	
		DIN li.	DIN re.	DIN li.	DIN re.	DIN li.	DIN re.	DIN li.	DIN re.
Westag Türblatt Portalit HPS arctic weiss A222 RK-P RSP	2110 mm	444723	444724	444725	444726	444727	444728	444729	444730
Westag Türblatt Portalit HPS arctic weiss A222 RK-P RSP LA	2110 mm			444731	444732	444733	444734	444735	444736

Westag SST-Blatt SK27 schmaler Radius Portalit HPS arctic weiss A222

Artikelbezeichnung	Höhe	Breite 610 mm		Breite 735 mm		Breite 860 mm		Breite 985 mm	
		DIN li.	DIN re.	DIN li.	DIN re.	DIN li.	DIN re.	DIN li.	DIN re.
Westag SST-Blatt SK27 Portalit HPS arctic weiss A222 RK-P KKL II	2110 mm					43100644	43100645	43100646	43100647
Westag SST-Blatt SK27 Portalit HPS arctic weiss A222 RK-P KKL III	2110 mm					444741	444742	444743	444744
SST Umrüstsatz für Zargen weiss						436798	436798	436798	436798

Westag Zarge Portalit HPS arctic weiss A222

Artikelbezeichnung	Höhe	Wandst.	Breite 610 mm		Breite 735 mm		Breite 860 mm		Breite 985 mm	
			DIN li.	DIN re.	DIN li.	DIN re.	DIN li.	DIN re.	DIN li.	DIN re.
Westag Zarge Portalit HPS arctic weiss A222 RU	2110 mm	100 mm	444745	444746	444753	444754	444768	444767	444781	444782
Westag Zarge Portalit HPS arctic weiss A222 RU	2110 mm	125 mm	444747	444748	444755	444756	444769	444770	444783	444784
Westag Zarge Portalit HPS arctic weiss A222 RU	2110 mm	145 mm	444749	444750	444757	444758	444771	444772	444785	444786
Westag Zarge Portalit HPS arctic weiss A222 RU	2110 mm	165 mm	444751	444752	444759	444760	444773	444774	465260	465261
Westag Zarge Portalit HPS arctic weiss A222 RU	2110 mm	185 mm	465218	465219	444761	444762	444775	444776	465262	465263
Westag Zarge Portalit HPS arctic weiss A222 RU	2110 mm	205 mm	465220	465221	444763	444764	444777	444778	444787	444788
Westag Zarge Portalit HPS arctic weiss A222 RU	2110 mm	225 mm	465248	465249	465252	465253	465256	465257	465264	465265
Westag Zarge Portalit HPS arctic weiss A222 RU	2110 mm	240 mm	465250	465251	465254	465255	465258	465259	465266	465267
Westag Zarge Portalit HPS arctic weiss A222 RU	2110 mm	270 mm	465222	465223	444765	444766	444779	444780	444789	444790
Westag Zarge Portalit HPS arctic weiss A222 RU	2110 mm	290 mm	465224	465225	465230	465231	465236	465237	465242	465243
Westag Zarge Portalit HPS arctic weiss A222 RU	2110 mm	310 mm	465226	465227	465232	465233	465238	465239	465244	465245
Westag Zarge Portalit HPS arctic weiss A222 RU	2110 mm	330 mm	465228	465229	465234	465235	465240	465241	465246	465247

Die Beschreibungen zu den Abkürzungen und die Maßketten finden Sie auf Seite 61! □ = Lagerartikel (Lieferzeit 2 - 5 AT), □ = Beschaffungsartikel (verlängerte Lieferzeit)

Decora (CPL) Brilliant Weiss SR 1985 mm

Die glatte Oberfläche mit dem Finish einer Weisslacktür!



Türblatt und Zarge mit SR-Kante Decora (CPL) Brilliant Weiss mit Röhrenspanstreifen (RST) oder Röhrenspanplatte (RSP) Bänder Typ A/WF vernickelt



Türblatt und Zarge mit SR-Kante Decora (CPL) Brilliant Weiss mit Lichtausschnitt (LA) Bänder Typ A/WF vernickelt



Schallschutz-Türblatt (SST) und Zarge SR-Kante Decora (CPL) Brilliant Weiss Schallschutz (RWP 32 dB) Prüfklima „b + c“ inkl. Bodendichtung Band Typ B/WF, PZ-vorgerichtet

Auch als SST-Türblatt Prüfklima „b“ und „c“ erhältlich!

Türblatt-Varianten:

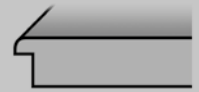

Türblatt mit SR-Kante (schmäler Radius 2 mm)



Röhrenspanstreifen (RST)

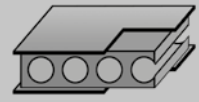

Röhrenspanplatte (RSP)

Zargen-Varianten:



Zarge mit schmalen Radius an Futterkante und Bekleidungen 62,5 mm

Hinweis: Schallschutztüren mit 3-fach-Verriegelung finden Sie auf Seite 62.

Herholz Türblatt mit SR-Kante Decora (CPL) Brilliant Weiss

Artikelbezeichnung	Höhe	Breite 610 mm		Breite 735 mm		Breite 860 mm		Breite 985 mm	
		DIN li.	DIN re.	DIN li.	DIN re.	DIN li.	DIN re.	DIN li.	DIN re.
Herholz Türblatt Decora (CPL) Brilliant Weiss RST	1985 mm	442526	442527	442528	442529	442530	442531	442437	442438
Herholz Türblatt Decora (CPL) Brilliant Weiss RSP	1985 mm	443254	443255	443256	443257	443258	443259	443260	443261
Herholz Türblatt Decora (CPL) Brilliant Weiss Standard LA 201-1 GLE	1985 mm			443262	443263	443264	443265	443266	443267

Herholz SST-Blatt mit SR-Kante, Decora (CPL) Brilliant Weiss

Artikelbezeichnung	Höhe	Breite 610 mm		Breite 735 mm		Breite 860 mm		Breite 985 mm	
		DIN li.	DIN re.	DIN li.	DIN re.	DIN li.	DIN re.	DIN li.	DIN re.
Herholz SST-Blatt Decora (CPL) Brilliant Weiss, SST 1-1, Prüfklima „b“ (KKL II)	1985 mm					451562	451563	451568	451569
Herholz SST-Blatt Decora (CPL) Brilliant Weiss, SST 1-1, Prüfklima „c“ (KKL III)	1985 mm					451558	451559	451560	451561
Rahmenteil V 4400 WF (Holzzarge, es werden 2 Stück benötigt)						43302250	43302250	43302250	43302250
Rahmenteil V 8000 WF (Stahlzarge, es werden 2 Stück benötigt)						43302251	43302251	43302251	43302251

Herholz Zarge Decora (CPL) Brilliant Weiss

Artikelbezeichnung	Höhe	Wandst.	Breite 610 mm		Breite 735 mm		Breite 860 mm		Breite 985 mm	
			DIN li.	DIN re.	DIN li.	DIN re.	DIN li.	DIN re.	DIN li.	DIN re.
Herholz Zarge mit SR-Kante Decora (CPL) Brilliant Weiss	1985 mm	80 mm	451240	451241	443282	443283	443298	443299	451242	451243
Herholz Zarge mit SR-Kante Decora (CPL) Brilliant Weiss	1985 mm	100 mm	443276	443277	443284	443285	443300	443301	443316	443317
Herholz Zarge mit SR-Kante Decora (CPL) Brilliant Weiss	1985 mm	120 mm	443278	443279	443286	443287	443302	443303	443318	443319
Herholz Zarge mit SR-Kante Decora (CPL) Brilliant Weiss	1985 mm	140 mm	443280	443281	443288	443289	443304	443305	443320	443321
Herholz Zarge mit SR-Kante Decora (CPL) Brilliant Weiss	1985 mm	160 mm	442534	442535	443290	443291	443306	443307	451542	451543
Herholz Zarge mit SR-Kante Decora (CPL) Brilliant Weiss	1985 mm	180 mm	451244	451245	443292	443293	443308	443309	451246	451247
Herholz Zarge mit SR-Kante Decora (CPL) Brilliant Weiss	1985 mm	200 mm	451248	451249	443294	443295	443310	443311	443322	443323
Herholz Zarge mit SR-Kante Decora (CPL) Brilliant Weiss	1985 mm	230 mm	451250	451251	451252	451253	443312	443313	451254	451255
Herholz Zarge mit SR-Kante Decora (CPL) Brilliant Weiss	1985 mm	250 mm	451256	451257	451258	451259	442536	442537	451260	451261
Herholz Zarge mit SR-Kante Decora (CPL) Brilliant Weiss	1985 mm	265 mm	451262	451263	443296	443297	443314	443315	443324	443325
Herholz Zarge mit SR-Kante Decora (CPL) Brilliant Weiss	1985 mm	285 mm	451264	451265	451266	451267	442538	442539	451268	451269
Herholz Zarge mit SR-Kante Decora (CPL) Brilliant Weiss	1985 mm	305 mm	451270	451271	451272	451273	451274	451275	451276	451277
Herholz Zarge mit SR-Kante Decora (CPL) Brilliant Weiss	1985 mm	325 mm	451278	451279	451280	451281	451282	451283	451284	451285

Die Beschreibungen zu den Abkürzungen und die Maßketten finden Sie auf Seite 61! □ = Lagerartikel (Lieferzeit 2 - 5 AT), ▨ = Beschaffungsartikel (verlängerte Lieferzeit)

i Türblatt-Varianten:

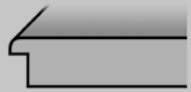

Türblatt mit SR-Kante (schmäler Radius 2 mm)



Röhrenspanstreifen (RST)



Röhrenspanplatte (RSP)

Zargen-Varianten:



Zarge mit schmalen Radius an Futterkante und Bekleidungen 62,5 mm



Türblatt und Zarge mit SR-Kante Decora (CPL) Brilliant Weiss mit Röhrenspanstreifen (RST) oder Röhrenspanplatte (RSP) Bänder Typ A/WF vernickelt



Türblatt und Zarge mit SR-Kante Decora (CPL) Brilliant Weiss mit Lichtausschnitt (LA) Bänder Typ A/WF vernickelt



Schallschutz-Türblatt (SST) und Zarge SR-Kante Decora (CPL) Brilliant Weiss Schallschutz (RWP 32 dB) Prüfklima „b + c“ inkl. Bodendichtung Band Typ B/WF, PZ-vorgerichtet

! Hinweis: Schallschutztüren mit 3-fach-Verriegelung finden Sie auf Seite 62.

Herholz Türblatt mit SR-Kante Decora (CPL) Brilliant Weiss			Breite 610 mm		Breite 735 mm		Breite 860 mm		Breite 985 mm	
Artikelbezeichnung	Höhe		DIN li.	DIN re.	DIN li.	DIN re.	DIN li.	DIN re.	DIN li.	DIN re.
Herholz Türblatt Decora (CPL) Brilliant Weiss RST SR	2110 mm		43100011	43100012	43100013	43100014	43100015	43100016	43100017	43100018
Herholz Türblatt Decora (CPL) Brilliant Weiss RSP SR	2110 mm		43100019	43100020	43100021	43100022	43100023	43100024	43100025	43100026
Herholz Türblatt Decora (CPL) Brilliant Weiss LA RSP SR	2110 mm				43100027	43100028	43100029	43100030	43100031	43100032

Herholz SST-Blatt mit SR-Kante, Decora (CPL) Brilliant Weiss RW, P 32 dB - RW, R 27 dB			Breite 610 mm		Breite 735 mm		Breite 860 mm		Breite 985 mm	
Artikelbezeichnung	Höhe		DIN li.	DIN re.	DIN li.	DIN re.	DIN li.	DIN re.	DIN li.	DIN re.
Herholz SST-Blatt Decora (CPL) Brilliant Weiss, SST 1-1, Prüfklima „b“	2110 mm						43100033	43100034	43100035	43100036
Herholz SST-Blatt Decora (CPL) Brilliant Weiss, SST 1-1, Prüfklima „c“	2110 mm						43100037	43100038	43100039	43100040
Rahmenteile V 4400 WF vern. (Holzzarge, es werden 2 Stück benötigt)							43302250	43302250	43302250	43302250

Herholz Zarge Decora (CPL) Brilliant Weiss SR-Kante				Breite 610 mm		Breite 735 mm		Breite 860 mm		Breite 985 mm	
Artikelbezeichnung	Höhe	Wandst.		DIN li.	DIN re.	DIN li.	DIN re.	DIN li.	DIN re.	DIN li.	DIN re.
Herholz Zarge mit SR-Kante Decora (CPL) Brilliant Weiss	2110 mm	80 mm		43300035	43300036	43300061	43300062	43300087	43300088	43300113	43300114
Herholz Zarge mit SR-Kante Decora (CPL) Brilliant Weiss	2110 mm	100 mm		43300011	43300012	43300037	43300038	43300063	43300064	43300089	43300090
Herholz Zarge mit SR-Kante Decora (CPL) Brilliant Weiss	2110 mm	120 mm		43300013	43300014	43300039	43300040	43300065	43300066	43300091	43300092
Herholz Zarge mit SR-Kante Decora (CPL) Brilliant Weiss	2110 mm	140 mm		43300015	43300016	43300041	43300042	43300067	43300068	43300093	43300094
Herholz Zarge mit SR-Kante Decora (CPL) Brilliant Weiss	2110 mm	160 mm		43300017	43300018	43300043	43300044	43300069	43300070	43300095	43300096
Herholz Zarge mit SR-Kante Decora (CPL) Brilliant Weiss	2110 mm	180 mm		43300019	43300020	43300045	43300046	43300071	43300072	43300097	43300098
Herholz Zarge mit SR-Kante Decora (CPL) Brilliant Weiss	2110 mm	200 mm		43300021	43300022	43300047	43300048	43300073	43300074	43300099	43300100
Herholz Zarge mit SR-Kante Decora (CPL) Brilliant Weiss	2110 mm	230 mm		43300023	43300024	43300049	43300050	43300075	43300076	43300101	43300102
Herholz Zarge mit SR-Kante Decora (CPL) Brilliant Weiss	2110 mm	250 mm		43300025	43300026	43300051	43300052	43300077	43300078	43300103	43300104
Herholz Zarge mit SR-Kante Decora (CPL) Brilliant Weiss	2110 mm	265 mm		43300027	43300028	43300053	43300054	43300079	43300080	43300105	43300106
Herholz Zarge mit SR-Kante Decora (CPL) Brilliant Weiss	2110 mm	285 mm		43300029	43300030	43300055	43300056	43300081	43300082	43300107	43300108
Herholz Zarge mit SR-Kante Decora (CPL) Brilliant Weiss	2110 mm	305 mm		43300031	43300032	43300057	43300058	43300083	43300084	43300109	43300110
Herholz Zarge mit SR-Kante Decora (CPL) Brilliant Weiss	2110 mm	325 mm		43300033	43300034	43300059	43300060	43300085	43300086	43300111	43300112

Die Beschreibungen zu den Abkürzungen und die Maßketten finden Sie auf Seite 61! □ = Lagerartikel (Lieferzeit 2 - 5 AT), □ = Beschaffungsartikel (verlängerte Lieferzeit)



Türblatt HPS Esche weiss ES242 Rundkante (RK-P) mit Röhrenspanplatte (RSP)



Türblatt HPS Esche weiss ES242 Rundkante (RK-P) mit Lichtausschnitt (LA)

Türblatt-Varianten:

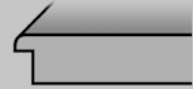

Türblatt mit Rundkante (RK-P)



Röhrenspanplatte (RSP)

Zargen-Varianten:



Zarge mit runder Futterplatte und runden Bekleidungen (55 mm)

Hinweis:
Passende Verglasungen finden Sie auf Seite 75.

Westag Türblatt Portalit HPS Esche weiss ES242 Postform			Breite 610 mm		Breite 735 mm		Breite 860 mm		Breite 985 mm	
Artikelbezeichnung	Höhe		DIN li.	DIN re.	DIN li.	DIN re.	DIN li.	DIN re.	DIN li.	DIN re.
Westag Türblatt Portalit HPS Esche weiss ES242 RK-P RSP	1985 mm		437576	437577	437578	437579	437580	437581	437582	437583
Westag Türblatt Portalit HPS Esche weiss ES242 RK-P RSP LA	1985 mm				437584	437585	437586	437587	437588	437589

Westag SST-Blatt SK27 Portalit HPS Esche weiss ES242			Breite 610 mm		Breite 735 mm		Breite 860 mm		Breite 985 mm	
Artikelbezeichnung	Höhe		DIN li.	DIN re.	DIN li.	DIN re.	DIN li.	DIN re.	DIN li.	DIN re.
Westag SST-Blatt SK27 Portalit HPS Esche weiss ES242 RK-P VSP KKL II	1985 mm						460462	460463	460464	460465
Westag SST-Blatt SK27 Portalit HPS Esche weiss ES242 RK-P VSP KKL III	1985 mm						460466	460467	460468	460469
SST Umrüstsatz für Zargen weiss							436798	436798	436798	436798

Westag Zarge Portalit HPS Esche weiss ES242				Breite 610 mm		Breite 735 mm		Breite 860 mm		Breite 985 mm	
Artikelbezeichnung	Höhe	Wandst.		DIN li.	DIN re.	DIN li.	DIN re.	DIN li.	DIN re.	DIN li.	DIN re.
Westag Zarge Portalit HPS Esche weiss ES242 RU	1985 mm	80 mm		460658	460659	460660	460661	460662	460663	460664	460665
Westag Zarge Portalit HPS Esche weiss ES242 RU	1985 mm	100 mm		435218	435219	435221	435306	435307	435308	435309	435358
Westag Zarge Portalit HPS Esche weiss ES242 RU	1985 mm	125 mm		435359	435405	435406	435407	435408	435409	435410	460760
Westag Zarge Portalit HPS Esche weiss ES242 RU	1985 mm	145 mm		435412	435413	435414	435415	435416	435417	435418	435419
Westag Zarge Portalit HPS Esche weiss ES242 RU	1985 mm	165 mm		435420	435421	435422	435423	435424	435425	435426	435427
Westag Zarge Portalit HPS Esche weiss ES242 RU	1985 mm	185 mm		460666	460667	444808	444807	444810	444809	460668	460669
Westag Zarge Portalit HPS Esche weiss ES242 RU	1985 mm	205 mm		435428	435429	435430	435431	435432	435433	435434	435435
Westag Zarge Portalit HPS Esche weiss ES242 RU	1985 mm	225 mm		460670	460671	460672	460673	460674	460675	460676	460677
Westag Zarge Portalit HPS Esche weiss ES242 RU	1985 mm	240 mm		460678	460679	460680	460681	460682	460683	460684	460685
Westag Zarge Portalit HPS Esche weiss ES242 RU	1985 mm	270 mm		435436	435437	435438	435439	435440	435441	435442	435443
Westag Zarge Portalit HPS Esche weiss ES242 RU	1985 mm	290 mm		460686	460687	460835	460836	460837	460838	460688	460689
Westag Zarge Portalit HPS Esche weiss ES242 RU	1985 mm	310 mm		460690	460691	460692	460693	460694	460695	460696	460697
Westag Zarge Portalit HPS Esche weiss ES242 RU	1985 mm	330 mm		460698	460699	460700	460701	460702	460703	460704	460705

Die Beschreibungen zu den Abkürzungen und die Maßketten finden Sie auf Seite 61! □ = Lagerartikel (Lieferzeit 2 - 5 AT), ▨ = Beschaffungsartikel (verlängerte Lieferzeit)

i Türblatt-Varianten:

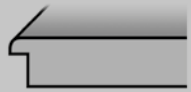

Türblatt mit SR-Kante (schmäler Radius 2 mm)



Röhrenspanstreifen (RST)



Röhrenspanplatte (RSP)

Zargen-Varianten:



Zarge mit schmalen Radius an Futterkante und Bekleidungen 62,5 mm



Türblatt und Zarge mit SR-Kante Decora (CPL) Esche weiss deckend mit Röhrenspanplatte (RSP)



Türblatt und Zarge mit SR-Kante Decora (CPL) Esche weiss deckend mit Lichtausschnitt (LA)



Schallschutz-Türblatt (SST) Decora (CPL) Esche weiss deckend Schallschutz (RwP 32 dB) Prüfklima „c“ inkl. Schall-Ex

Auch als SST-Türblatt Prüfklima „B“ erhältlich!

! **Hinweis:**
Passende Verglasungen finden Sie auf Seite 75.

Herholz Türblatt Decora (CPL) Esche weiss deckend

Artikelbezeichnung	Höhe	Breite 610 mm		Breite 735 mm		Breite 860 mm		Breite 985 mm	
		DIN li.	DIN re.	DIN li.	DIN re.	DIN li.	DIN re.	DIN li.	DIN re.
Herholz Türblatt Decora (CPL) Esche weiss deckend SR RST	1985 mm	442830	442831	442832	442833	442834	442835	451013	451015
Herholz Türblatt Decora (CPL) Esche weiss deckend SR RSP	1985 mm	442836	442837	442838	442839	442840	442841	442842	442843
Herholz Türblatt Decora (CPL) Esche weiss deckend SR LA	1985 mm			451010	451011	442844	442845	451012	451014

Herholz SST-Blatt Decora (CPL) Esche weiss deckend

Artikelbezeichnung	Höhe	Breite 610 mm		Breite 735 mm		Breite 860 mm		Breite 985 mm	
		DIN li.	DIN re.	DIN li.	DIN re.	DIN li.	DIN re.	DIN li.	DIN re.
Herholz SST-Blatt Decora (CPL) Esche weiss deckend SR VSP1 SST 1-1, Prüfklima „b“ (KKL II)	1985 mm					451446	451447	451448	451449
Herholz SST-Blatt Decora (CPL) Esche weiss deck SR VSP1 SST 1-1, Prüfklima „c“ (KKL III)	1985 mm					442846	442847	442848	442849
Rahmenteil V 4400 WF (Holzzarge, es werden 2 Stück benötigt)						43302250	43302250	43302250	43302250
Rahmenteil V 8000 WF (Stahlzarge, es werden 2 Stück benötigt)						43302251	43302251	43302251	43302251

Herholz Zarge Decora (CPL) Esche weiss deckend

Artikelbezeichnung	Höhe	Wandst.	Breite 610 mm		Breite 735 mm		Breite 860 mm		Breite 985 mm	
			DIN li.	DIN re.	DIN li.	DIN re.	DIN li.	DIN re.	DIN li.	DIN re.
Herholz Zarge Decora (CPL) Esche weiss deckend SR-Kante	1985 mm	80 mm	451600	451601	451602	451603	451604	451605	451606	451607
Herholz Zarge Decora (CPL) Esche weiss deckend SR-Kante	1985 mm	100 mm	451608	451609	451610	451611	451612	451613	451614	451615
Herholz Zarge Decora (CPL) Esche weiss deckend SR-Kante	1985 mm	120 mm	451616	451617	451618	451619	451620	451621	451622	451623
Herholz Zarge Decora (CPL) Esche weiss deckend SR-Kante	1985 mm	140 mm	451624	451625	451626	451627	451628	451629	451630	451631
Herholz Zarge Decora (CPL) Esche weiss deckend SR-Kante	1985 mm	160 mm	451632	451633	451634	451635	451636	451637	451638	451639
Herholz Zarge Decora (CPL) Esche weiss deckend SR-Kante	1985 mm	180 mm	451640	451641	451642	451643	451644	451645	451646	451647
Herholz Zarge Decora (CPL) Esche weiss deckend SR-Kante	1985 mm	200 mm	451648	451649	451650	451651	451652	451653	451654	451655
Herholz Zarge Decora (CPL) Esche weiss deckend SR-Kante	1985 mm	230 mm	451656	451657	451658	451659	451660	451661	451662	451663
Herholz Zarge Decora (CPL) Esche weiss deckend SR-Kante	1985 mm	250 mm	451664	451665	451666	451667	451668	451669	451670	451671
Herholz Zarge Decora (CPL) Esche weiss deckend SR-Kante	1985 mm	265 mm	451672	451673	451674	451675	451676	451677	451678	451679
Herholz Zarge Decora (CPL) Esche weiss deckend SR-Kante	1985 mm	285 mm	451680	451681	451682	451683	451684	451685	451686	451687
Herholz Zarge Decora (CPL) Esche weiss deckend SR-Kante	1985 mm	305 mm	451688	451689	451690	451691	451692	451693	451694	451695
Herholz Zarge Decora (CPL) Esche weiss deckend SR-Kante	1985 mm	325 mm	451696	451697	451698	451699	451700	451701	451702	451703

Die Beschreibungen zu den Abkürzungen und die Maßketten finden Sie auf Seite 61!  = Lagerartikel (Lieferzeit 2 - 5 AT),  = Beschaffungsartikel (verlängerte Lieferzeit)

CPL Buche PUR

Klassisch und doch modern

PRÜM

Türen die zu Ihnen passen



Türblatt CPL Buche PUR
Rundkante (RP)
mit Röhrenspanstreifen (RST) oder
Röhrenspanplatte (RSP)



Türblatt CPL Buche PUR
Rundkante (RP)
mit Röhrenspanstreifen (RST)
und Lichtausschnitt (LA)



Türblatt CPL Buche PUR
Rundkante (RP)
mit Röhrenspanstreifen (RST) oder
Röhrenspanplatte (RSP)

Türblatt-Varianten:

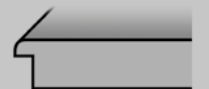

Türblatt mit Rundkante (RP)



Röhrenspanstreifen (RST)



Röhrenspanplatte (RSP)

Zargen-Varianten:



Zarge mit runder Futterplatte und
runden Bekleidungen (60 mm)

Prüm Türblätter CPL Buche PUR Rundkante Postform			Breite 610 mm		Breite 735 mm		Breite 860 mm		Breite 985 mm	
Artikelbezeichnung	Höhe		DIN li.	DIN re.	DIN li.	DIN re.	DIN li.	DIN re.	DIN li.	DIN re.
Prüm Türblatt CPL Buche PUR RP RST	1985 mm		43100694	43100695	43100696	43100697	43100698	43100699	43100700	43100701
Prüm Türblatt CPL Buche PUR RP RSP	1985 mm		43100702	43100703	43100704	43100705	43100706	43100707	43100708	43100709
Prüm Türblatt CPL Buche PUR LA RST	1985 mm				43100710	43100711	43100712	43100713	43100714	43100715

Prüm Schallschutztür CPL Buche PUR SD-32 VSP Rundkante Postform KKL II + III			Breite 610 mm		Breite 735 mm		Breite 860 mm		Breite 985 mm	
Artikelbezeichnung	Höhe		DIN li.	DIN re.	DIN li.	DIN re.	DIN li.	DIN re.	DIN li.	DIN re.
Prüm SST-Blatt CPL Buche PUR VSP RP KKL II	1985 mm						43100716	43100717	43100718	43100719
Prüm SST-Blatt CPL Buche PUR VSP RP KKL III	1985 mm						43100720	43100721	43100722	43100723
Rahmenteile V 4400 WF (Holzzarge, es werden 2 Stück benötigt)							43302250	43302250	43302250	43302250
Rahmenteile V 8000 WF (Holzzarge, es werden 2 Stück benötigt)							43302251	43302251	43302251	43302251

Prüm Zarge CPL Buche PUR Rundkante				Breite 610 mm		Breite 735 mm		Breite 860 mm		Breite 985 mm	
Artikelbezeichnung	Höhe	Wandst.		DIN li.	DIN re.	DIN li.	DIN re.	DIN li.	DIN re.	DIN li.	DIN re.
Prüm Zarge CPL Buche PUR RF	1985 mm	80 mm		43301380	43301381	43301406	43301407	43301432	43301433	43301458	43301459
Prüm Zarge CPL Buche PUR RF	1985 mm	100 mm		43301356	43301357	43301382	43301383	43301408	43301409	43301434	43301435
Prüm Zarge CPL Buche PUR RF	1985 mm	125 mm		43301358	43301359	43301384	43301385	43301410	43301411	43301436	43301437
Prüm Zarge CPL Buche PUR RF	1985 mm	145 mm		43301360	43301361	43301386	43301387	43301412	43301413	43301438	43301439
Prüm Zarge CPL Buche PUR RF	1985 mm	165 mm		43301362	43301363	43301388	43301389	43301414	43301415	43301440	43301441
Prüm Zarge CPL Buche PUR RF	1985 mm	185 mm		43301364	43301365	43301390	43301391	43301416	43301417	43301442	43301443
Prüm Zarge CPL Buche PUR RF	1985 mm	205 mm		43301366	43301367	43301392	43301393	43301418	43301419	43301444	43301445
Prüm Zarge CPL Buche PUR RF	1985 mm	225 mm		43301368	43301369	43301394	43301395	43301420	43301421	43301446	43301447
Prüm Zarge CPL Buche PUR RF	1985 mm	245 mm		43301370	43301371	43301396	43301397	43301422	43301423	43301448	43301449
Prüm Zarge CPL Buche PUR RF	1985 mm	270 mm		43301372	43301373	43301398	43301399	43301424	43301425	43301450	43301451
Prüm Zarge CPL Buche PUR RF	1985 mm	290 mm		43301374	43301375	43301400	43301401	43301426	43301427	43301452	43301453
Prüm Zarge CPL Buche PUR RF	1985 mm	310 mm		43301376	43301377	43301402	43301403	43301428	43301429	43301454	43301455
Prüm Zarge CPL Buche PUR RF	1985 mm	330 mm		43301378	43301379	43301404	43301405	43301430	43301431	43301456	43301457

Prüm Blendrahmen BLE CPL Weisslack			Breite 610 mm		Breite 735 mm		Breite 860 mm		Breite 985 mm	
Artikelbezeichnung	Höhe		DIN li.	DIN re.	DIN li.	DIN re.	DIN li.	DIN re.	DIN li.	DIN re.
Prüm Blendrahmen CPL Buche PUR	1985 mm						43301460	43301461	43301462	43301463

Die Beschreibungen zu den Abkürzungen und die Maßketten finden Sie auf Seite 61! □ = Lagerartikel (Lieferzeit 2 - 5 AT), ▨ = Beschaffungsartikel (verlängerte Lieferzeit)

i Türblatt-Varianten:

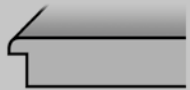

Türblatt mit SR-Kante (schmäler Radius 2 mm)



Röhrenspanstreifen (RST)



Röhrenspanplatte (RSP)

Zargen-Varianten:



Zarge mit schmalen Radius an Futterkante und Bekleidungen 62,5 mm



Türblatt und Zarge mit SR-Kante Decora (CPL) Landbuche mit Röhrenspanplatte (RSP)



Türblatt und Zarge mit SR-Kante Decora (CPL) Landbuche mit Lichtausschnitt (LA)



Schallschutz-Türblatt (SST) SR-Kante (SR) mit Schallschutz (RwP 32 dB) Prüfklima „c“ inkl. Bodendichtung

Auch als SST-Türblatt Prüfklima „c“ erhältlich!

! Hinweis:
Passende Verglasungen finden Sie auf Seite 75.

Herholz Türblatt mit SR-Kante Decora (CPL) Landbuche



Artikelbezeichnung	Höhe	Breite 610 mm		Breite 735 mm		Breite 860 mm		Breite 985 mm	
		DIN li.	DIN re.	DIN li.	DIN re.	DIN li.	DIN re.	DIN li.	DIN re.
Herholz Türblatt Decora (CPL) Landbuche SR-Kante RST	1985 mm	443214	443215	443216	443217	443218	443219	443220	443221
Herholz Türblatt Decora (CPL) Landbuche SR-Kante RSP	1985 mm	443222	443223	443224	443225	443226	443227	443228	443229
Herholz Türblatt Decora (CPL) Landbuche SR-Kante LA	1985 mm			443230	443231	443232	443233	443234	443235

Herholz SST-Blatt mit SR-Kante Decora (CPL) Landbuche

Artikelbezeichnung	Höhe	Breite 610 mm		Breite 735 mm		Breite 860 mm		Breite 985 mm	
		DIN li.	DIN re.	DIN li.	DIN re.	DIN li.	DIN re.	DIN li.	DIN re.
Herholz SST-Blatt Decora (CPL) Landbuche SR-Kante VSP1 SST 1-1, Prüfklima „b“ (KKL II)	1985 mm					451564	451565	451566	451567
Herholz SST-Blatt Decora (CPL) Landbuche SR-Kante VSP1 SST 1-1, Prüfklima „c“ (KKL III)	1985 mm					442478	442479	442480	442481
SST-Umrüstsatz für SST1-1 beige						442957	442957	442957	442957
Rahmenteil V 4400 WF (Holzzarge, es werden 2 Stück benötigt)						43302250	43302250	43302250	43302250
Rahmenteil V 8000 WF (Stahlzarge, es werden 2 Stück benötigt)						43302251	43302251	43302251	43302251

Herholz Zarge Decora (CPL) Landbuche

Artikelbezeichnung	Höhe	Wandst.	Breite 610 mm		Breite 735 mm		Breite 860 mm		Breite 985 mm	
			DIN li.	DIN re.	DIN li.	DIN re.	DIN li.	DIN re.	DIN li.	DIN re.
Herholz Zarge Decora (CPL) Landbuche SR-Kante	1985 mm	80 mm	451704	451705	451706	451707	451708	451709	451710	451711
Herholz Zarge Decora (CPL) Landbuche SR-Kante	1985 mm	100 mm	451712	451713	451714	451715	451716	451717	451718	451719
Herholz Zarge Decora (CPL) Landbuche SR-Kante	1985 mm	120 mm	451720	451721	451722	451723	451724	451725	451726	451727
Herholz Zarge Decora (CPL) Landbuche SR-Kante	1985 mm	140 mm	451728	451729	451730	451731	451732	451733	451734	451735
Herholz Zarge Decora (CPL) Landbuche SR-Kante	1985 mm	160 mm	451736	451737	451738	451739	451740	451741	451742	451743
Herholz Zarge Decora (CPL) Landbuche SR-Kante	1985 mm	180 mm	451744	451745	451746	451747	451748	451749	451750	451751
Herholz Zarge Decora (CPL) Landbuche SR-Kante	1985 mm	200 mm	451752	451753	451754	451755	451756	451757	451758	451759
Herholz Zarge Decora (CPL) Landbuche SR-Kante	1985 mm	230 mm	451760	451761	451762	451763	451764	451765	451766	451767
Herholz Zarge Decora (CPL) Landbuche SR-Kante	1985 mm	250 mm	451768	451769	451770	451771	451772	451773	451774	451775
Herholz Zarge Decora (CPL) Landbuche SR-Kante	1985 mm	265 mm	451776	451777	451778	451779	451780	451781	451782	451783
Herholz Zarge Decora (CPL) Landbuche SR-Kante	1985 mm	285 mm	451784	451785	451786	451787	451788	451789	451790	451791
Herholz Zarge Decora (CPL) Landbuche SR-Kante	1985 mm	305 mm	451792	451793	451794	451795	451796	451797	451798	451799
Herholz Zarge Decora (CPL) Landbuche SR-Kante	1985 mm	325 mm	451800	451801	451802	451803	451804	451805	451806	451807

Die Beschreibungen zu den Abkürzungen und die Maßketten finden Sie auf Seite 61!  = Lagerartikel (Lieferzeit 2 - 5 AT),  = Beschaffungsartikel (verlängerte Lieferzeit)



Türblatt CPL Pera Grey DA
Rundkante (RP)
mit Röhrenspanstreifen (RST)

Türblatt CPL Pera Grey DA
Rundkante (RP) mit
Lichtausschnitt (LA)

Türblatt CPL Pera Grey DQ
Rundkante (RP)
mit Röhrenspanstreifen (RST)

Türblatt CPL Pera Grey DQ
Rundkante (RP)
mit Lichtausschnitt (LA2)

Türblatt-Varianten:

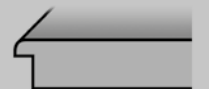

Türblatt mit Rundkante (RP)



Röhrenspanstreifen (RST)



Röhrenspanplatte (RSP)

Zargen-Varianten:



Zarge mit schmalen Radius an
Futterkante und Bekleidungen 62,5 mm

Zahlreiche Lichtausschnitt-Varianten innerhalb von 5 - 6 Wochen lieferbar:

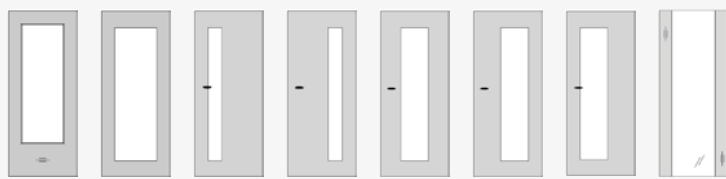

TB-LA-DQ TB-LA1 TB-LA2-S TB-LA2-B TB-LA3* TB-LA3-B* TB-LA3-S* I-1/LA

* Lichtausschnitt 3 (LA3) erst
ab Türblattbreite 860 mm möglich.



Hinweis:

Passende Ver-
glasungen finden
Sie auf Seite 75.

Prüm Türblatt CPL Pera Grey

Artikelbezeichnung	Höhe	Breite 610 mm		Breite 735 mm		Breite 860 mm		Breite 985 mm	
		DIN li.	DIN re.	DIN li.	DIN re.	DIN li.	DIN re.	DIN li.	DIN re.
Prüm Türblatt CPL Pera Grey DA RP RST	1985 mm	454173	455704	454174	455705	454175	455706	454176	455707
Prüm Türblatt CPL Pera Grey DA RP RSP	1985 mm	454169	455700	454170	455701	454171	455702	454172	455703
Prüm Türblatt CPL Pera Grey DA RP LA	1985 mm			454166	455697	454167	455698	454168	455699
Prüm Türblatt CPL Pera Grey DA RP LA2	1985 mm			458119	458120	458121	458122	458123	458124
Prüm Türblatt CPL Pera Grey DQ RP RST	1985 mm	454184	455715	454185	455716	454186	455717	454187	455718
Prüm Türblatt CPL Pera Grey DQ RP RSP	1985 mm	454180	455711	454181	455712	454182	455713	454183	455714
Prüm Türblatt CPL Pera Grey DQ RP LA	1985 mm			458155	458156	458157	458158	458159	458160
Prüm Türblatt CPL Pera Grey DQ RP LA2	1985 mm			454177	455708	454178	455709	454179	455710

Prüm Zarge CPL Pera Grey

Artikelbezeichnung	Höhe	Wandst.	Breite 610 mm		Breite 735 mm		Breite 860 mm		Breite 985 mm	
			DIN li.	DIN re.	DIN li.	DIN re.	DIN li.	DIN re.	DIN li.	DIN re.
Prüm Zarge CPL Pera Grey RF	1985 mm	80 mm	454932	456473	454945	456486	454958	456499	454971	456512
Prüm Zarge CPL Pera Grey RF	1985 mm	100 mm	454933	456474	454946	456487	454959	456500	454972	456513
Prüm Zarge CPL Pera Grey RF	1985 mm	125 mm	454934	456475	454947	456488	454960	456501	454973	456514
Prüm Zarge CPL Pera Grey RF	1985 mm	145 mm	454935	456476	454948	456489	454961	456502	454974	456515
Prüm Zarge CPL Pera Grey RF	1985 mm	165 mm	454936	456477	454949	456490	454962	456503	454975	456516
Prüm Zarge CPL Pera Grey RF	1985 mm	185 mm	454937	456478	454950	456491	454963	456504	454976	456517
Prüm Zarge CPL Pera Grey RF	1985 mm	205 mm	454938	456479	454951	456492	454964	456505	454977	456518
Prüm Zarge CPL Pera Grey RF	1985 mm	225 mm	454939	456480	454952	456493	454965	456506	454978	456519
Prüm Zarge CPL Pera Grey RF	1985 mm	245 mm	454940	456481	454953	456494	454966	456507	454979	456520
Prüm Zarge CPL Pera Grey RF	1985 mm	270 mm	454941	456482	454954	456495	454967	456508	454980	456521
Prüm Zarge CPL Pera Grey RF	1985 mm	290 mm	454942	456483	454955	456496	454968	456509	454981	456522
Prüm Zarge CPL Pera Grey RF	1985 mm	310 mm	454943	456484	454956	456497	454969	456510	454982	456523
Prüm Zarge CPL Pera Grey RF	1985 mm	330 mm	454944	456485	454957	456498	454970	456511	454983	456524

Die Beschreibungen zu den Abkürzungen und die Maßketten finden Sie auf Seite 61!

DA = durchgehend aufrecht, DQ = durchgehend quer □ = Lagerartikel (Lieferzeit 2 - 5 AT), □ = Beschaffungsartikel (verlängerte Lieferzeit)

i Türblatt-Varianten:



Türblatt mit Rundkante (RP)



Röhrenspanstreifen (RST)



Röhrenspanplatte (RSP)

Zargen-Varianten:



Zarge mit runder Futterplatte und runden Bekleidungen (60 mm)



Türblatt CPL Pera Creme DA Rundkante (RP) mit Röhrenspanstreifen (RST)

Türblatt CPL Pera Creme DA Rundkante (RP) mit Lichtausschnitt (LA)

Türblatt CPL Pera Creme DQ Rundkante (RP) mit Röhrenspanstreifen (RST) oder Röhrenspanplatte (RSP)

Türblatt CPL Pera Creme DQ Rundkante (RP) mit Lichtausschnitt (LA2)

! Hinweis:
Passende Ver-
glasungen finden
Sie auf Seite 75.

Prüm Türblatt CPL Pera Creme

Artikelbezeichnung	Höhe	Breite 610 mm		Breite 735 mm		Breite 860 mm		Breite 985 mm	
		DIN li.	DIN re.	DIN li.	DIN re.	DIN li.	DIN re.	DIN li.	DIN re.
Prüm Türblatt CPL Pera Creme DA RP RST	1985 mm	444531	444532	444533	444534	444535	444536	444537	444538
Prüm Türblatt CPL Pera Creme DA RP RSP	1985 mm	454136	455667	454137	455668	454138	455669	454139	455670
Prüm Türblatt CPL Pera Creme DA RP LA	1985 mm			444539	444540	444541	444542	444543	444544
Prüm Türblatt CPL Pera Creme DA RP LA2	1985 mm			458107	458108	458109	458110	458111	458112
Prüm Türblatt CPL Pera Creme DQ RP RST	1985 mm	444545	444546	444547	444548	444549	444550	444551	444552
Prüm Türblatt CPL Pera Creme DQ RP RSP	1985 mm	454140	455671	454141	455672	454142	455673	454143	455674
Prüm Türblatt CPL Pera Creme DQ RP LA	1985 mm			444988	444989	444990	444991	444992	444993
Prüm Türblatt CPL Pera Creme DQ RP LA2	1985 mm			444553	444554	444555	444556	444557	444558

Prüm Zarge CPL Pera Creme

Artikelbezeichnung	Höhe	Wandst.	Breite 610 mm		Breite 735 mm		Breite 860 mm		Breite 985 mm	
			DIN li.	DIN re.	DIN li.	DIN re.	DIN li.	DIN re.	DIN li.	DIN re.
Prüm Zarge CPL Pera Creme RF	1985 mm	80 mm	454852	456393	454861	456402	454867	456408	454873	456414
Prüm Zarge CPL Pera Creme RF	1985 mm	100 mm	444559	444560	444567	444568	444579	444580	444591	444592
Prüm Zarge CPL Pera Creme RF	1985 mm	125 mm	444561	444562	444569	444570	444581	444582	444593	444594
Prüm Zarge CPL Pera Creme RF	1985 mm	145 mm	444563	444564	444571	444572	444583	444584	444595	444596
Prüm Zarge CPL Pera Creme RF	1985 mm	165 mm	444565	444566	444573	444574	444585	444586	444597	444598
Prüm Zarge CPL Pera Creme RF	1985 mm	185 mm	454853	456394	444721	444722	442476	442477	454874	456415
Prüm Zarge CPL Pera Creme RF	1985 mm	205 mm	454854	456395	444575	444576	444587	444588	444599	444600
Prüm Zarge CPL Pera Creme RF	1985 mm	225 mm	454855	456396	454862	456403	454868	456409	454875	456416
Prüm Zarge CPL Pera Creme RF	1985 mm	245 mm	454856	456397	454863	456404	454869	456410	454876	456417
Prüm Zarge CPL Pera Creme RF	1985 mm	270 mm	454857	456398	444577	444578	444589	444590	444601	444602
Prüm Zarge CPL Pera Creme RF	1985 mm	290 mm	454858	456399	454864	456405	454870	456411	454877	456418
Prüm Zarge CPL Pera Creme RF	1985 mm	310 mm	454859	456400	454865	456406	454871	456412	454878	456419
Prüm Zarge CPL Pera Creme RF	1985 mm	330 mm	454860	456401	454866	456407	454872	456413	454879	456420

Die Beschreibungen zu den Abkürzungen und die Maßketten finden Sie auf Seite 61!

DA = durchgehend aufrecht, DQ = durchgehend quer □ = Lagerartikel (Lieferzeit 2 - 5 AT), □ = Beschaffungsartikel (verlängerte Lieferzeit)

HPS und CPL Oberflächen – Die Beanspruchbaren

Besonders widerstandsfähige Laminat-Türoberflächen

HPS und CPL – hinter diesen jeweils drei Buchstaben steckt eine neuartige Oberflächentechnologie, die enorme Widerstandsfähigkeit mit erstklassiger Optik verbindet. Im Team sind diese beiden Talente auch dort kaum zu schlagen, wo es neben repräsentativem Design auf optimale Pflegeleichtigkeit und Haltbarkeit ankommt. Denn HPS- und CPL-Oberflächen sehen so aus wie Echtholz bzw. Lackoberflächen, sind dabei aber unglaublich kratz-, stoß- und abriebfest und außerdem unempfindlich gegen leichte Säuren und Laugen sowie haushaltsübliche Reinigungs- und Desinfektionsmittel.

Darüber hinaus bleiben sie auch bei extremer Kälte-, Hitze-, Licht- oder sogar Wasserdampfeinwirkung hart. All das macht HPS und CPL zur idealen Lösung für Türen und Zargen in stark frequentierten und extrem belasteten Einsatzbereichen.



Weisslack
CPL
Technik
Glas
Türbeschläge und Zubehör
Garagentorantriebe
Stahltüren und Nebeneingangstüren
Bodentritten und Kniestocktüren

i Türblatt-Varianten:

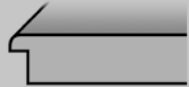

Türblatt mit SR-Kante
(schmäler Radius 2 mm)



Röhrenspanstreifen (RST)



Röhrenspanplatte (RSP)

Zargen-Varianten:



Zarge mit schmalen Radius an
Futterkante und Bekleidungen 62,5 mm



Türblatt und Zarge
mit SR-Kante
Decora (CPL) Vital Pinie hell
mit Röhrenspanstreifen (RST)
oder Röhrenspanplatte (RSP)



Türblatt und Zarge
mit SR-Kante
Decora (CPL) Vital Pinie hell
mit Lichtausschnitt (LA)



Türblatt und Zarge
mit SR-Kante
Decora (CPL) Pinie hell
Horizont
mit Röhrenspanstreifen (RST)
oder Röhrenspanplatte (RSP)



Türblatt und Zarge
mit SR-Kante
Decora (CPL) Vital Pinie hell
Horizont
mit Lichtausschnitt (LA)

! Hinweis:
Passende Verglasungen finden Sie auf Seite 75.

Herholz Türblatt mit SR-Kante Decora (CPL) Vital Pinie hell

Artikelbezeichnung	Höhe	Breite 610 mm		Breite 735 mm		Breite 860 mm		Breite 985 mm	
		DIN li.	DIN re.	DIN li.	DIN re.	DIN li.	DIN re.	DIN li.	DIN re.
Herholz Türblatt Decora (CPL) Vital Pinie hell SR-Kante RST	1985 mm	452512	452513	452514	452515	452516	452517	452518	452519
Herholz Türblatt Decora (CPL) Vital Pinie hell SR-Kante RSP	1985 mm	452526	452527	452528	452529	452530	452531	452532	452533
Herholz Türblatt Decora (CPL) Vital Pinie hell SR-Kante LA	1985 mm			452520	452521	452522	452523	452524	452525
Herholz Türblatt Decora (CPL) Vital Pinie hell Horizont SR-Kante RSP	1985 mm	451592	451593	451594	451595	451596	451597	451598	451599
Herholz Türblatt Decora (CPL) Vital Pinie hell Horizont SR-Kante LA	1985 mm			451586	451587	451588	451589	451590	451591

Herholz Zarge Decora (CPL) Vital Pinie hell

Artikelbezeichnung	Höhe	Wandst.	Breite 610 mm		Breite 735 mm		Breite 860 mm		Breite 985 mm	
			DIN li.	DIN re.	DIN li.	DIN re.	DIN li.	DIN re.	DIN li.	DIN re.
Herholz Zarge Decora (CPL) Vital Pinie hell SR-Kante	1985 mm	80 mm	452534	452535	452536	452537	452538	452539	452540	452541
Herholz Zarge Decora (CPL) Vital Pinie hell SR-Kante	1985 mm	100 mm	452542	452543	452544	452545	452546	452547	452548	452549
Herholz Zarge Decora (CPL) Vital Pinie hell SR-Kante	1985 mm	120 mm	452550	452551	452552	452553	452554	452555	452556	452557
Herholz Zarge Decora (CPL) Vital Pinie hell SR-Kante	1985 mm	140 mm	452558	452559	452560	452561	452562	452563	452564	452565
Herholz Zarge Decora (CPL) Vital Pinie hell SR-Kante	1985 mm	160 mm	452566	452567	452568	452569	452570	452571	452572	452573
Herholz Zarge Decora (CPL) Vital Pinie hell SR-Kante	1985 mm	180 mm	452574	452575	452576	452577	452578	452579	452580	452581
Herholz Zarge Decora (CPL) Vital Pinie hell SR-Kante	1985 mm	200 mm	452582	452583	452584	452585	452586	452587	452588	452589
Herholz Zarge Decora (CPL) Vital Pinie hell SR-Kante	1985 mm	230 mm	452590	452591	452592	452593	452594	452595	452596	452597
Herholz Zarge Decora (CPL) Vital Pinie hell SR-Kante	1985 mm	250 mm	452598	452599	452600	452601	452602	452603	452604	452605
Herholz Zarge Decora (CPL) Vital Pinie hell SR-Kante	1985 mm	265 mm	452606	452607	452608	452609	452610	452611	452612	452613
Herholz Zarge Decora (CPL) Vital Pinie hell SR-Kante	1985 mm	285 mm	452614	452615	452616	452617	452618	452619	452620	452621
Herholz Zarge Decora (CPL) Vital Pinie hell SR-Kante	1985 mm	305 mm	452622	452623	452624	452625	452626	452627	452628	452629
Herholz Zarge Decora (CPL) Vital Pinie hell SR-Kante	1985 mm	325 mm	452630	452631	452632	452633	452634	452635	452636	452637

Die Beschreibungen zu den Abkürzungen und die Maßketten finden Sie auf Seite 61! □ = Lagerartikel (Lieferzeit 2 - 5 AT), □ = Beschaffungsartikel (verlängerte Lieferzeit)

CPL Touch Whiteline 1985 mm

Berührend ästhetisch

PRÜM

Türen die zu Ihnen passen



SST-Türblatt mit Schall-Ex KKL II & III

Türblatt CPL Touch Whiteline DA Rundkante (RP) mit Röhrenspanstreifen (RST) oder Röhrenspanplatte (RSP)

Türblatt CPL Touch Whiteline DA Rundkante (RP) mit Lichtausschnitt (LA)

Türblatt CPL Touch Whiteline DQ Rundkante (RP) mit Röhrenspanstreifen (RST) oder Röhrenspanplatte (RSP)

Türblatt CPL Touch Whiteline DQ Rundkante (RP) mit Lichtausschnitt (LA2)

Türblatt-Varianten:



Türblatt mit Rundkante (RP)



Röhrenspanstreifen (RST)



Röhrenspanplatte (RSP)

Zargen-Varianten:



Zarge mit runder Futterplatte und runden Bekleidungen (60 mm)



Hinweis:

Passende Verglasungen finden Sie auf Seite 75.

Prüm Türblatt CPL Touch Whiteline

Artikelbezeichnung	Höhe	Breite 610 mm		Breite 735 mm		Breite 860 mm		Breite 985 mm	
		DIN li.	DIN re.	DIN li.	DIN re.	DIN li.	DIN re.	DIN li.	DIN re.
Prüm Türblatt CPL Touch Whiteline DA RP RST	1985 mm	457741	457742	457743	457744	457745	457746	457747	457748
Prüm Türblatt CPL Touch Whiteline DA RP RSP	1985 mm	457749	457750	457751	457752	457753	457754	457755	457756
Prüm Türblatt CPL Touch Whiteline DA RP LA	1985 mm			457757	457758	457759	457760	457761	457762
Prüm Türblatt CPL Touch Whiteline DA RP LA2	1985 mm			457763	457764	457765	457766	457767	457768
Prüm Türblatt CPL Touch Whiteline DQ RP RST	1985 mm	457769	457770	457771	457772	457773	457774	457775	457776
Prüm Türblatt CPL Touch Whiteline DQ RP RSP	1985 mm	457777	457778	457779	457780	457781	457782	457783	457784
Prüm Türblatt CPL Touch Whiteline DQ RP LA	1985 mm			457785	457786	457787	457788	457789	457790
Prüm Türblatt CPL Touch Whiteline DQ RP LA2	1985 mm			457791	457792	457793	457794	457795	457796

Prüm SST-Blatt CPL Touch Whiteline

Artikelbezeichnung	Höhe	Breite 610 mm		Breite 735 mm		Breite 860 mm		Breite 985 mm	
		DIN li.	DIN re.	DIN li.	DIN re.	DIN li.	DIN re.	DIN li.	DIN re.
Prüm SST-Blatt SD32 CPL Touch Whiteline DA KKL II RP	1985 mm					457901	457902	457903	457904
Prüm SST-Blatt SD32 CPL Touch Whiteline DA KKL III RP	1985 mm					457905	457906	457907	457908
Prüm SST-Blatt SD32 CPL Touch Whiteline DQ KKL II RP	1985 mm					457917	457918	457919	457920
Prüm SST-Blatt SD32 CPL Touch Whiteline DQ KKL III RP	1985 mm					457921	457922	457923	457924
Rahmenteil V 4400 WF (Holzzarge, es werden 2 Stück benötigt)						43302250	43302250	43302250	43302250
Rahmenteil V 8000 WF (Stahlzarge, es werden 2 Stück benötigt)						43302251	43302251	43302251	43302251

Prüm Zarge CPL Touch Whiteline

Artikelbezeichnung	Höhe	Wandst.	Breite 610 mm		Breite 735 mm		Breite 860 mm		Breite 985 mm	
			DIN li.	DIN re.	DIN li.	DIN re.	DIN li.	DIN re.	DIN li.	DIN re.
Prüm Zarge CPL Touch Whiteline RF	1985 mm	80 mm	457797	457798	457799	457800	457801	457802	457803	457804
Prüm Zarge CPL Touch Whiteline RF	1985 mm	100 mm	457805	457806	457807	457808	457809	457810	457811	457812
Prüm Zarge CPL Touch Whiteline RF	1985 mm	125 mm	457813	457814	457815	457816	457817	457818	457819	457820
Prüm Zarge CPL Touch Whiteline RF	1985 mm	145 mm	457821	457822	457823	457824	457825	457826	457827	457828
Prüm Zarge CPL Touch Whiteline RF	1985 mm	165 mm	457829	457830	457831	457832	457833	457834	457835	457836
Prüm Zarge CPL Touch Whiteline RF	1985 mm	185 mm	457837	457838	457839	457840	457841	457842	457843	457844
Prüm Zarge CPL Touch Whiteline RF	1985 mm	205 mm	457845	457846	457847	457848	457849	457850	457851	457852
Prüm Zarge CPL Touch Whiteline RF	1985 mm	225 mm	457853	457854	457855	457856	457857	457858	457859	457860
Prüm Zarge CPL Touch Whiteline RF	1985 mm	245 mm	457861	457862	457863	457864	457865	457866	457867	457868
Prüm Zarge CPL Touch Whiteline RF	1985 mm	270 mm	457869	457870	457871	457872	457873	457874	457875	457876
Prüm Zarge CPL Touch Whiteline RF	1985 mm	290 mm	457877	457878	457879	457880	457881	457882	457883	457884
Prüm Zarge CPL Touch Whiteline RF	1985 mm	310 mm	457885	457886	457887	457888	457889	457890	457891	457892
Prüm Zarge CPL Touch Whiteline RF	1985 mm	330 mm	457893	457894	457895	457896	457897	457898	457899	457900

Die Beschreibungen zu den Abkürzungen und die Maßketten finden Sie auf Seite 61!

DA = durchgehend aufrecht, DQ = durchgehend quer □ = Lagerartikel (Lieferzeit 2 - 5 AT), □ = Beschaffungsartikel (verlängerte Lieferzeit)

Türblatt-Varianten:



Türblatt mit Rundkante (RP)



Röhrenspanstreifen (RST)



Röhrenspanplatte (RSP)

Zargen-Varianten:



Zarge mit runder Futterplatte und runden Bekleidungen (60 mm)



Türblatt CPL Touch Greyline DA
Rundkante (RP)
mit Röhrenspanstreifen (RST)
oder Röhrenspanplatte (RSP)



Türblatt CPL Touch Greyline DA
Rundkante (RP)
mit Lichtausschnitt (LA)



Türblatt CPL Touch Greyline DQ
Rundkante (RP)
mit Röhrenspanstreifen (RST)
oder Röhrenspanplatte (RSP)



Türblatt CPL Touch Greyline DQ
Rundkante (RP)
mit Lichtausschnitt (LA2)

SST-Türblatt mit Schall-Ex KKL III

Hinweis:
Passende Verglasungen finden Sie auf Seite 75.

Prüm Türblatt CPL Touch Greyline

Artikelbezeichnung	Höhe	Breite 610 mm		Breite 735 mm		Breite 860 mm		Breite 985 mm	
		DIN li.	DIN re.	DIN li.	DIN re.	DIN li.	DIN re.	DIN li.	DIN re.
Prüm Türblatt CPL Touch Greyline DA RP RST	1985 mm	458447	458448	458449	458450	458451	458452	458453	458454
Prüm Türblatt CPL Touch Greyline DA RP RSP	1985 mm	458455	458456	458457	458458	458459	458460	458461	458462
Prüm Türblatt CPL Touch Greyline DA RP VSP LA	1985 mm			458463	458464	458465	458466	458467	458468
Prüm Türblatt CPL Touch Greyline DA RP VSP LA2	1985 mm			458471	458472	458473	458474	458475	458476
Prüm Türblatt CPL Touch Greyline DQ RP RST	1985 mm	458489	458490	458491	458492	458493	458494	458495	458496
Prüm Türblatt CPL Touch Greyline DQ RP RSP	1985 mm	458497	458498	458499	458500	458501	458502	458503	458504
Prüm Türblatt CPL Touch Greyline DQ RP VSP LA	1985 mm			458505	458506	458507	458508	458509	458510
Prüm Türblatt CPL Touch Greyline DQ RP VSP LA2	1985 mm			458513	458514	458515	458516	458517	458518

Prüm SST-Blatt CPL Touch Greyline

Artikelbezeichnung	Höhe	Breite 610 mm		Breite 735 mm		Breite 860 mm		Breite 985 mm	
		DIN li.	DIN re.	DIN li.	DIN re.	DIN li.	DIN re.	DIN li.	DIN re.
Prüm SST-Blatt SD32 CPL Touch Greyline DA KKL II RP	1985 mm					458481	458482	458483	458484
Prüm SST-Blatt SD32 CPL Touch Greyline DA KKL III RP	1985 mm					458485	458486	458487	458488
Prüm SST-Blatt SD32 CPL Touch Greyline DQ KKL II RP	1985 mm					458523	458524	458525	458526
Prüm SST-Blatt SD32 CPL Touch Greyline DQ KKL III RP	1985 mm					458527	458528	458529	458530
Rahmenteil V 4400 WF (Holzzarge, es werden 2 Stück benötigt)						43302250	43302250	43302250	43302250
Rahmenteil V 8000 WF (Stahlzarge, es werden 2 Stück benötigt)						43302251	43302251	43302251	43302251

Prüm Zarge CPL Touch Greyline

Artikelbezeichnung	Höhe	Wandst.	Breite 610 mm		Breite 735 mm		Breite 860 mm		Breite 985 mm	
			DIN li.	DIN re.	DIN li.	DIN re.	DIN li.	DIN re.	DIN li.	DIN re.
Prüm Zarge CPL Touch Greyline RF	1985 mm	80 mm	458531	458532	458533	458534	458535	458536	458537	458538
Prüm Zarge CPL Touch Greyline RF	1985 mm	100 mm	458539	458540	458541	458542	458543	458544	458545	458546
Prüm Zarge CPL Touch Greyline RF	1985 mm	125 mm	458547	458548	458549	458550	458551	458552	458553	458554
Prüm Zarge CPL Touch Greyline RF	1985 mm	145 mm	458555	458556	458557	458558	458559	458560	458561	458562
Prüm Zarge CPL Touch Greyline RF	1985 mm	165 mm	458563	458564	458565	458566	458567	458568	458569	458570
Prüm Zarge CPL Touch Greyline RF	1985 mm	185 mm	458571	458572	458573	458574	458575	458576	458577	458578
Prüm Zarge CPL Touch Greyline RF	1985 mm	205 mm	458579	458580	458581	458582	458583	458584	458585	458586
Prüm Zarge CPL Touch Greyline RF	1985 mm	225 mm	458587	458588	458589	458590	458591	458592	458593	458594
Prüm Zarge CPL Touch Greyline RF	1985 mm	245 mm	458595	458596	458597	458598	458599	458600	458601	458602
Prüm Zarge CPL Touch Greyline RF	1985 mm	270 mm	458603	458604	458605	458606	458607	458608	458609	458610
Prüm Zarge CPL Touch Greyline RF	1985 mm	290 mm	458611	458612	458613	458614	458615	458616	458617	458618
Prüm Zarge CPL Touch Greyline RF	1985 mm	310 mm	458619	458620	458621	458622	458623	458624	458625	458626
Prüm Zarge CPL Touch Greyline RF	1985 mm	330 mm	458627	458628	458629	458630	458631	458632	458633	458634

Die Beschreibungen zu den Abkürzungen und die Maßketten finden Sie auf Seite 61!
DA = durchgehend aufrecht, DQ = durchgehend quer □ = Lagerartikel (Lieferzeit 2 - 5 AT), □ = Beschaffungsartikel (verlängerte Lieferzeit)

CPL – die intelligente Oberfläche

Die ideale Lösung bei extremer Beanspruchung:
kratzt-, stoß- und abriebfest, außerdem reinigungsmittelunempfindlich

PRÜM
Türen die zu Ihnen passen

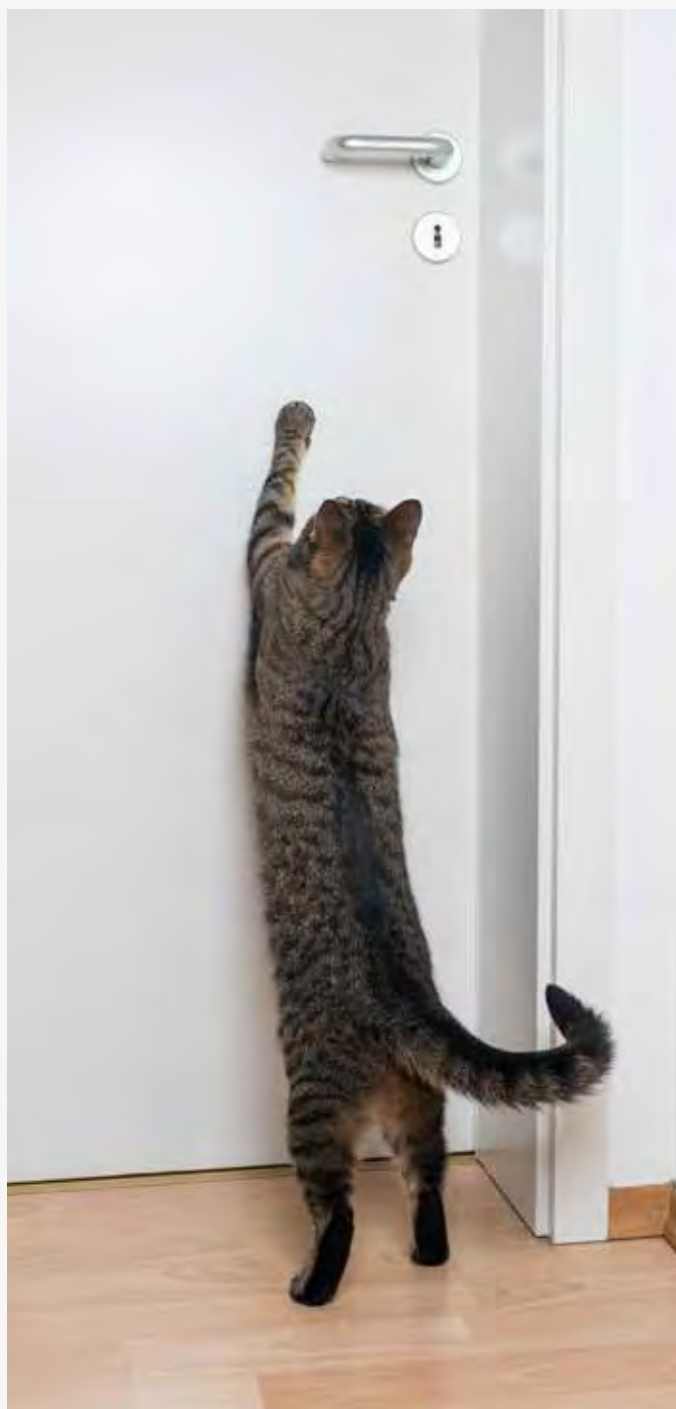

Kratz- und abriebfest
Résistant aux rayures et aux frottements



Stoßfest
Résistant aux chocs

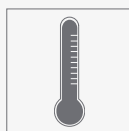

Hitzebeständig
Résistant à la chaleur



**Weitgehend resistent gegen
Reinigungsmittel**
Résistant à la majeure partie
des détergents



Beständig gegen Zigaretteglut
Résistant à la braise de cigarettes



Pflegeleicht
Entretien facile



Lichtecht
Grand teint

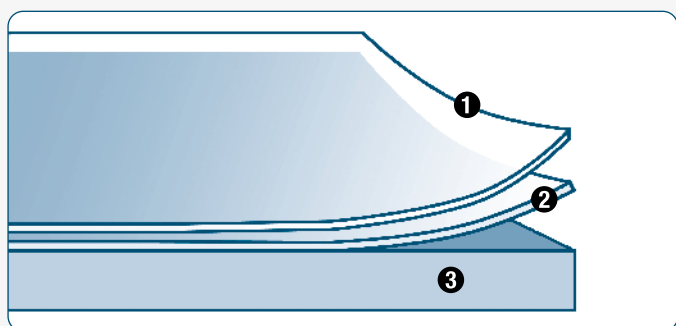

Aufbau der Melaminharzoberfläche (CPL):

- 1.) Melaminharz-Beschichtung (Schutzfilm)
- 2.) Dekorschicht (Holzreproduktion oder Uni-Dekor)
- 3.) Stoßfestes Türdeck

Türblatt-Varianten:

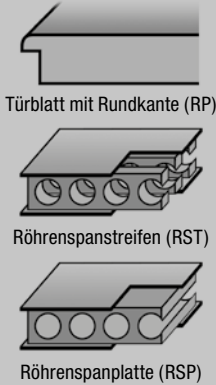

Zargen-Varianten:



Türblatt CPL Touch Pinie DA Rundkante (RP) mit Röhrenspanstreifen (RST) oder Röhrenspanplatte (RSP)

Türblatt CPL Touch Pinie DA Rundkante (RP) mit Lichtausschnitt (LA)

Türblatt CPL Touch Pinie DQ Rundkante (RP) mit Röhrenspanstreifen (RST) oder Röhrenspanplatte (RSP)

Türblatt CPL Touch Pinie DQ Rundkante (RP) mit Lichtausschnitt (LA2)

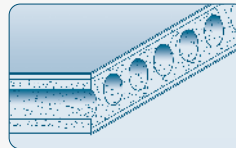

Röhrenspan-Mittellage

Durch und durch mit Röhrenspaneinlage ausgestattet erzielen diese Türen eine hohe Stabilität.

Hinweis:
Passende Verglasungen finden Sie auf Seite 75.

Prüm Türblatt CPL Touch Pinie

Artikelbezeichnung	Höhe	Breite 610 mm		Breite 735 mm		Breite 860 mm		Breite 985 mm	
		DIN li.	DIN re.	DIN li.	DIN re.	DIN li.	DIN re.	DIN li.	DIN re.
Prüm Türblatt CPL Touch Pinie DA RP RST	1985 mm	457486	457487	457488	457489	457490	457491	457492	457493
Prüm Türblatt CPL Touch Pinie DA RP RSP	1985 mm	457442	457443	457444	457445	457446	457447	457448	457449
Prüm Türblatt CPL Touch Pinie DA RP VSP LA	1985 mm			457460	457461	457462	457463	457468	457469
Prüm Türblatt CPL Touch Pinie DA RP VSP LA2	1985 mm			458137	458138	458139	458140	458141	458142
Prüm Türblatt CPL Touch Pinie DQ RP RST	1985 mm	457494	457495	457496	457497	457498	457499	457500	457501
Prüm Türblatt CPL Touch Pinie DQ RP RSP	1985 mm	457450	457451	457452	457453	457454	457455	457456	457457
Prüm Türblatt CPL Touch Pinie DQ RP VSP LA	1985 mm			457458	457459	457464	457465	457466	457467
Prüm Türblatt CPL Touch Pinie DQ RP VSP LA2	1985 mm			458143	458144	458145	458146	458147	458148

Prüm SST-Blatt CPL Touch Pinie

Artikelbezeichnung	Höhe	Breite 610 mm		Breite 735 mm		Breite 860 mm		Breite 985 mm	
		DIN li.	DIN re.	DIN li.	DIN re.	DIN li.	DIN re.	DIN li.	DIN re.
Prüm SST-Blatt SD32 CPL Touch Pinie DA KKL II RP	1985 mm					457478	457479	457482	457483
Prüm SST-Blatt SD32 CPL Touch Pinie DA KKL III RP	1985 mm					457472	457473	457474	457475
Prüm SST-Blatt SD32 CPL Touch Pinie DQ KKL II RP	1985 mm					457480	457481	457484	457485
Prüm SST-Blatt SD32 CPL Touch Pinie DQ KKL III RP	1985 mm					457470	457471	457476	457477
Rahmenteil V 4400 WF (Holzzarge, es werden 2 Stück benötigt)						43302250	43302250	43302250	43302250
Rahmenteil V 8000 WF (Stahlzarge, es werden 2 Stück benötigt)						43302251	43302251	43302251	43302251

Prüm Zarge CPL Touch Pinie

Artikelbezeichnung	Höhe	Wandst.	Breite 610 mm		Breite 735 mm		Breite 860 mm		Breite 985 mm	
			DIN li.	DIN re.	DIN li.	DIN re.	DIN li.	DIN re.	DIN li.	DIN re.
Prüm Zarge CPL Touch Pinie RF	1985 mm	80 mm	457338	457339	457360	457361	457382	457383	457404	457405
Prüm Zarge CPL Touch Pinie RF	1985 mm	100 mm	457340	457341	457362	457363	457384	457385	457406	457407
Prüm Zarge CPL Touch Pinie RF	1985 mm	125 mm	457342	457343	457364	457365	457386	457387	457408	457409
Prüm Zarge CPL Touch Pinie RF	1985 mm	145 mm	457344	457345	457366	457367	457388	457389	457410	457411
Prüm Zarge CPL Touch Pinie RF	1985 mm	165 mm	457346	457347	457368	457369	457390	457391	457412	457413
Prüm Zarge CPL Touch Pinie RF	1985 mm	185 mm	457348	457349	457370	457371	457392	457393	457414	457415
Prüm Zarge CPL Touch Pinie RF	1985 mm	205 mm	457350	457351	457372	457373	457394	457395	457416	457417
Prüm Zarge CPL Touch Pinie RF	1985 mm	225 mm	457438	457439	457428	457429	457430	457431	457432	457433
Prüm Zarge CPL Touch Pinie RF	1985 mm	245 mm	457352	457353	457374	457375	457396	457397	457418	457419
Prüm Zarge CPL Touch Pinie RF	1985 mm	270 mm	457354	457355	457376	457377	457398	457399	457420	457421
Prüm Zarge CPL Touch Pinie RF	1985 mm	290 mm	457356	457357	457378	457379	457400	457401	457422	457423
Prüm Zarge CPL Touch Pinie RF	1985 mm	310 mm	457440	457441	457434	457435	457436	457437	457426	457427
Prüm Zarge CPL Touch Pinie RF	1985 mm	330 mm	457358	457359	457380	457381	457402	457403	457424	457425

Die Beschreibungen zu den Abkürzungen und die Maßketten finden Sie auf Seite 61!

DA = durchgehend aufrecht, DQ = durchgehend quer □ = Lagerartikel (Lieferzeit 2 - 5 AT), □ = Beschaffungsartikel (verlängerte Lieferzeit)

CPL Touch Eiche

Klassisch und innovativ zugleich



Türblatt CPL Touch Eiche DA Rundkante (RP) mit Röhrenspanstreifen (RST) oder Röhrenspanplatte (RSP)

Türblatt CPL Touch Eiche DA Rundkante (RP) mit Lichtausschnitt (LA)

Türblatt CPL Touch Eiche DQ Rundkante (RP) mit Röhrenspanstreifen (RST) oder Röhrenspanplatte (RSP)

Türblatt CPL Touch Eiche DQ Rundkante (RP) mit Lichtausschnitt (LA2)

Türblatt-Varianten:

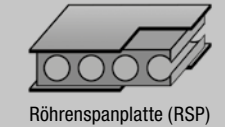
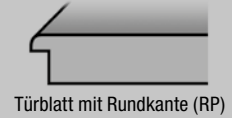

Zargen-Varianten:



Zarge mit runder Futterplatte und runden Bekleidungen (60 mm)

Die CPL-Touch Oberflächen

sehen nicht nur exzellent aus, sondern haben gleichzeitig eine erstklassige Haptik. Die Oberflächenbeschichtung CPL Touch verbindet damit hohe Robustheit mit dem Gefühl einer echten Holzoberfläche. Sie vermitteln die natürliche Authentizität mit besonderen Oberflächenakzenten und Hochwertigkeit einer Echtholz-Oberfläche, sowohl beim Anblick als auch beim Berühren. Weitere Oberflächen aus dem PRÜM-Express-Programm finden Sie auf Seite 33.

Prüm Türblatt CPL Touch Eiche

Artikelbezeichnung	Höhe	Breite 610 mm		Breite 735 mm		Breite 860 mm		Breite 985 mm	
		DIN li.	DIN re.	DIN li.	DIN re.	DIN li.	DIN re.	DIN li.	DIN re.
Prüm Türblatt CPL Touch Eiche DA RP RST	1985 mm	457226	457227	457228	457229	457230	457231	457232	457233
Prüm Türblatt CPL Touch Eiche DA RP RSP	1985 mm	457204	457205	457206	457207	457208	457209	457210	457211
Prüm Türblatt CPL Touch Eiche DA RP VSP LA	1985 mm			457212	457213	457214	457215	457216	457217
Prüm Türblatt CPL Touch Eiche DA RP VSP LA2	1985 mm			458131	458132	458133	458134	458135	458136
Prüm Türblatt CPL Touch Eiche DQ RP RST	1985 mm	458271	458272	458273	458274	458275	458276	458277	458278
Prüm Türblatt CPL Touch Eiche DQ RP RSP	1985 mm	458279	458280	458281	458282	458283	458284	458285	458286
Prüm Türblatt CPL Touch Eiche DQ RP VSP LA	1985 mm			458287	458288	458289	458290	458291	458292
Prüm Türblatt CPL Touch Eiche DQ RP VSP LA2	1985 mm			458295	458296	458297	458298	458299	458300

Prüm SST-Blatt CPL Touch Eiche

Artikelbezeichnung	Höhe	Breite 610 mm		Breite 735 mm		Breite 860 mm		Breite 985 mm	
		DIN li.	DIN re.	DIN li.	DIN re.	DIN li.	DIN re.	DIN li.	DIN re.
Prüm SST-Blatt SD32 CPL Touch Eiche DA KKL II RP	1985 mm					457222	457223	457224	457225
Prüm SST-Blatt SD32 CPL Touch Eiche DA KKL III RP	1985 mm					457218	457219	457220	457221
Prüm SST-Blatt SD32 CPL Touch Eiche DQ KKL II RP	1985 mm					458305	458306	458307	458308
Prüm SST-Blatt SD32 CPL Touch Eiche DQ KKL III RP	1985 mm					458309	458310	458311	458312
Rahmenteil V 4400 WF (Holzzarge, es werden 2 Stück benötigt)						43302250	43302250	43302250	43302250
Rahmenteil V 8000 WF (Stahlzarge, es werden 2 Stück benötigt)						43302251	43302251	43302251	43302251

Prüm Zarge CPL Touch Eiche

Artikelbezeichnung	Höhe	Wandst.	Breite 610 mm		Breite 735 mm		Breite 860 mm		Breite 985 mm	
			DIN li.	DIN re.	DIN li.	DIN re.	DIN li.	DIN re.	DIN li.	DIN re.
Prüm Zarge CPL Touch Eiche RF	1985 mm	80 mm	457234	457235	457256	457257	457278	457279	457300	457301
Prüm Zarge CPL Touch Eiche RF	1985 mm	100 mm	457236	457237	457258	457259	457280	457281	457302	457303
Prüm Zarge CPL Touch Eiche RF	1985 mm	125 mm	457238	457239	457260	457261	457282	457283	457304	457305
Prüm Zarge CPL Touch Eiche RF	1985 mm	145 mm	457240	457241	457262	457263	457284	457285	457306	457307
Prüm Zarge CPL Touch Eiche RF	1985 mm	165 mm	457242	457243	457264	457265	457286	457287	457308	457309
Prüm Zarge CPL Touch Eiche RF	1985 mm	185 mm	457244	457245	457266	457267	457288	457289	457310	457311
Prüm Zarge CPL Touch Eiche RF	1985 mm	205 mm	457246	457247	457268	457269	457290	457291	457312	457313
Prüm Zarge CPL Touch Eiche RF	1985 mm	225 mm	457334	457335	457324	457325	457326	457327	457328	457329
Prüm Zarge CPL Touch Eiche RF	1985 mm	245 mm	457248	457249	457270	457271	457292	457293	457314	457315
Prüm Zarge CPL Touch Eiche RF	1985 mm	270 mm	457250	457251	457272	457273	457294	457295	457316	457317
Prüm Zarge CPL Touch Eiche RF	1985 mm	290 mm	457252	457253	457274	457275	457296	457297	457318	457319
Prüm Zarge CPL Touch Eiche RF	1985 mm	310 mm	457336	457337	457330	457331	457332	457333	457322	457323
Prüm Zarge CPL Touch Eiche RF	1985 mm	330 mm	457254	457255	457276	457277	457298	457299	457320	457321

Die Beschreibungen zu den Abkürzungen und die Maßketten finden Sie auf Seite 61!

DA = durchgehend aufrecht, DQ = durchgehend quer □ = Lagerartikel (Lieferzeit 2 - 5 AT), □ = Beschaffungsartikel (verlängerte Lieferzeit)

Türblatt-Varianten:



Türblatt mit Rundkante (RP)



Röhrenspanstreifen (RST)



Röhrenspanplatte (RSP)

Zargen-Varianten:



Zarge mit runder Futterplatte und runden Bekleidungen (60 mm)



Türblatt CPL Touch
Eiche Altholz DA
Rundkante (RP)
mit Röhrenspanstreifen (RST)
oder Röhrenspanplatte (RSP)



Türblatt CPL Touch
Eiche Altholz DA
Rundkante (RP)
mit Lichtausschnitt (LA)



Türblatt CPL Touch
Eiche Altholz LA2
Rundkante (RP)
mit Röhrenspanstreifen (RST)
oder Röhrenspanplatte (RSP)



Türblatt CPL Touch
Eiche Altholz DQ
Rundkante (RP)
mit Lichtausschnitt (LA2)

Prüm Türblatt CPL Touch Eiche Altholz

Artikelbezeichnung	Höhe	Breite 610 mm		Breite 735 mm		Breite 860 mm		Breite 985 mm	
		DIN li.	DIN re.	DIN li.	DIN re.	DIN li.	DIN re.	DIN li.	DIN re.
Prüm Türblatt CPL Touch Eiche Altholz DA RP RST	1985 mm	43100271	43100272	43100273	43100274	43100275	43100276	43100277	43100278
Prüm Türblatt CPL Touch Eiche Altholz DA RP RSP	1985 mm	464894	464895	464896	464897	464898	464899	464900	464901
Prüm Türblatt CPL Touch Eiche Altholz DA RP LA	1985 mm			464888	464889	464890	464891	464892	464893
Prüm Türblatt CPL Touch Eiche Altholz DA RP LA2	1985 mm			464882	464883	464884	464885	464886	464887
Prüm Türblatt CPL Touch Eiche Altholz DQ RP RST	1985 mm	43100279	43100280	43100281	43100282	43100283	43100284	43100285	43100286
Prüm Türblatt CPL Touch Eiche Altholz RP RSP	1985 mm	464874	464875	464876	464877	464878	464879	464880	464881
Prüm Türblatt CPL Touch Eiche Altholz DQ RP LA	1985 mm			464868	464869	464870	464871	464872	464873
Prüm Türblatt CPL Touch Eiche Altholz DQ RP LA2	1985 mm			464862	464863	464864	464865	464866	464867

Prüm SST-Blatt CPL Touch Eiche Altholz

Artikelbezeichnung	Höhe	Breite 610 mm		Breite 735 mm		Breite 860 mm		Breite 985 mm	
		DIN li.	DIN re.	DIN li.	DIN re.	DIN li.	DIN re.	DIN li.	DIN re.
Prüm SST-Blatt SD32 CPL Touch Eiche Altholz DA VSP KKL II RP	1985 mm					43100069	43100070	43100071	43100072
Prüm SST-Blatt SD32 CPL Touch Eiche Altholz DA VSP KKL III RP	1985 mm					43100073	43100074	43100075	43100076
Prüm SST-Blatt SD32 CPL Touch Eiche Altholz DQ VSP KKL II RP	1985 mm					43100077	43100078	43100079	43100080
Prüm SST-Blatt SD32 CPL Touch Eiche Altholz DQ VSP KKL III RP	1985 mm					43100081	43100082	43100083	43100084
Rahmenteil V 4400 WF (Holzzarge, es werden 2 Stück benötigt)						43302250	43302250	43302250	43302250
Rahmenteil V 8000 WF (Stahlzarge, es werden 2 Stück benötigt)						43302251	43302251	43302251	43302251

Prüm Zarge CPL Touch Eiche Altholz

Artikelbezeichnung	Höhe	Wandst.	Breite 610 mm		Breite 735 mm		Breite 860 mm		Breite 985 mm	
			DIN li.	DIN re.	DIN li.	DIN re.	DIN li.	DIN re.	DIN li.	DIN re.
Prüm Zarge CPL Touch Eiche Altholz RF	1985 mm	80 mm	464758	464759	464784	464785	464810	464811	464836	464837
Prüm Zarge CPL Touch Eiche Altholz RF	1985 mm	100 mm	464760	464761	464786	464787	464812	464813	464838	464839
Prüm Zarge CPL Touch Eiche Altholz RF	1985 mm	125 mm	464762	464763	464788	464789	464814	464815	464840	464841
Prüm Zarge CPL Touch Eiche Altholz RF	1985 mm	145 mm	464764	464765	464790	464791	464816	464817	464842	464843
Prüm Zarge CPL Touch Eiche Altholz RF	1985 mm	165 mm	464766	464767	464792	464793	464818	464819	464844	464845
Prüm Zarge CPL Touch Eiche Altholz RF	1985 mm	185 mm	464768	464769	464794	464795	464820	464821	464846	464847
Prüm Zarge CPL Touch Eiche Altholz RF	1985 mm	205 mm	464770	464771	464796	464797	464822	464823	464848	464849
Prüm Zarge CPL Touch Eiche Altholz RF	1985 mm	225 mm	464772	464773	464798	464799	464824	464825	464850	464851
Prüm Zarge CPL Touch Eiche Altholz RF	1985 mm	245 mm	464774	464775	464800	464801	464826	464827	464852	464853
Prüm Zarge CPL Touch Eiche Altholz RF	1985 mm	270 mm	464776	464777	464802	464803	464828	464829	464854	464855
Prüm Zarge CPL Touch Eiche Altholz RF	1985 mm	290 mm	464778	464779	464804	464805	464830	464831	464856	464857
Prüm Zarge CPL Touch Eiche Altholz RF	1985 mm	310 mm	464780	464781	464806	464807	464832	464833	464858	464859
Prüm Zarge CPL Touch Eiche Altholz RF	1985 mm	330 mm	464782	464783	464808	464809	464834	464835	464860	464861

Die Beschreibungen zu den Abkürzungen und die Maßketten finden Sie auf Seite 61!

DA = durchgehend aufrecht, DQ = durchgehend quer □ = Lagerartikel (Lieferzeit 2 - 5 AT), □ = Beschaffungsartikel (verlängerte Lieferzeit)



Türblatt und Zarge mit SR-Kante Decora (CPL) Vital Ast-Eiche längs mit Röhrenspanplatte (RSP)

Türblatt und Zarge mit SR-Kante Decora (CPL) Vital Pinie hell mit Lichtausschnitt (LA)

Türblatt und Zarge mit SR-Kante Decora (CPL) Vital Ast-Eiche quer mit Röhrenspanplatte (RSP)

Türblatt und Zarge mit SR-Kante Decora (CPL) Vital Ast-Eiche quer Lichtausschnitt (LA)

Türblatt-Varianten:



Türblatt mit SR-Kante (schmäler Radius 2 mm)



Röhrenspanstreifen (RST)



Röhrenspanplatte (RSP)

Zargen-Varianten:



Zarge mit schmalem Radius an Futterkante und Bekleidungen 62,5 mm



Hinweis:

Passende Verglasungen finden Sie auf Seite 75.

Decora-Oberflächen ab Lager sofort lieferbar:



Weitere Decora-Oberflächen auf Bestellung innerhalb von 1-2 Wochen lieferbar:

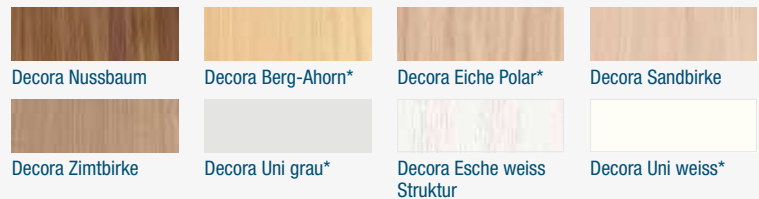

*) Oberflächen in der Höhe 2110 mm innerhalb von 2-3 Wochen lieferbar.

Herholz Türblatt mit SR-Kante Decora (CPL) Vital Ast-Eiche

Artikelbezeichnung	Höhe	Breite 610 mm		Breite 735 mm		Breite 860 mm		Breite 985 mm	
		DIN li.	DIN re.	DIN li.	DIN re.	DIN li.	DIN re.	DIN li.	DIN re.
Herholz Türblatt Decora (CPL) Vital Ast-Eiche längs SR-Kante RST	1985 mm	452378	452379	452380	452381	452382	452383	452384	452385
Herholz Türblatt Decora (CPL) Vital Ast-Eiche längs SR-Kante RSP	1985 mm	452392	452393	452394	452395	452396	452397	452398	452399
Herholz Türblatt Decora (CPL) Vital Ast-Eiche längs SR-Kante LA	1985 mm			452386	452387	452388	452389	452390	452391
Herholz Türblatt Decora (CPL) Vital Ast-Eiche quer SR-Kante RSP	1985 mm	452400	452401	452402	452403	452404	452405	452406	452407
Herholz Türblatt Decora (CPL) Vital Ast-Eiche quer SR-Kante LA	1985 mm			453208	453209	453210	453211	453212	453213

Herholz Zarge Decora (CPL) Vital Ast-Eiche

Artikelbezeichnung	Höhe	Wandst.	Breite 610 mm		Breite 735 mm		Breite 860 mm		Breite 985 mm	
			DIN li.	DIN re.	DIN li.	DIN re.	DIN li.	DIN re.	DIN li.	DIN re.
Herholz Zarge Decora (CPL) Vital Ast-Eiche SR-Kante	1985 mm	80 mm	452408	452409	452410	452411	452412	452413	452414	452415
Herholz Zarge Decora (CPL) Vital Ast-Eiche SR-Kante	1985 mm	100 mm	452416	452417	452418	452419	452420	452421	452422	452423
Herholz Zarge Decora (CPL) Vital Ast-Eiche SR-Kante	1985 mm	120 mm	452424	452425	452426	452427	452428	452429	452430	452431
Herholz Zarge Decora (CPL) Vital Ast-Eiche SR-Kante	1985 mm	140 mm	452432	452433	452434	452435	452436	452437	452438	452439
Herholz Zarge Decora (CPL) Vital Ast-Eiche SR-Kante	1985 mm	160 mm	452440	452441	452442	452443	452444	452445	452446	452447
Herholz Zarge Decora (CPL) Vital Ast-Eiche SR-Kante	1985 mm	180 mm	452448	452449	452450	452451	452452	452453	452454	452455
Herholz Zarge Decora (CPL) Vital Ast-Eiche SR-Kante	1985 mm	200 mm	452456	452457	452458	452459	452460	452461	452462	452463
Herholz Zarge Decora (CPL) Vital Ast-Eiche SR-Kante	1985 mm	230 mm	452464	452465	452466	452467	452468	452469	452470	452471
Herholz Zarge Decora (CPL) Vital Ast-Eiche SR-Kante	1985 mm	250 mm	452472	452473	452474	452475	452476	452477	452478	452479
Herholz Zarge Decora (CPL) Vital Ast-Eiche SR-Kante	1985 mm	265 mm	452480	452481	452482	452483	452484	452485	452486	452487
Herholz Zarge Decora (CPL) Vital Ast-Eiche SR-Kante	1985 mm	285 mm	452488	452489	452490	452491	452492	452493	452494	452495
Herholz Zarge Decora (CPL) Vital Ast-Eiche SR-Kante	1985 mm	305 mm	452496	452497	452498	452499	452500	452501	452502	452503
Herholz Zarge Decora (CPL) Vital Ast-Eiche SR-Kante	1985 mm	325 mm	452504	452505	452506	452507	452508	452509	452510	452511

Die Beschreibungen zu den Abkürzungen und die Maßketten finden Sie auf Seite 61! □ = Lagerartikel (Lieferzeit 2 - 5 AT), □ = Beschaffungsartikel (verlängerte Lieferzeit)

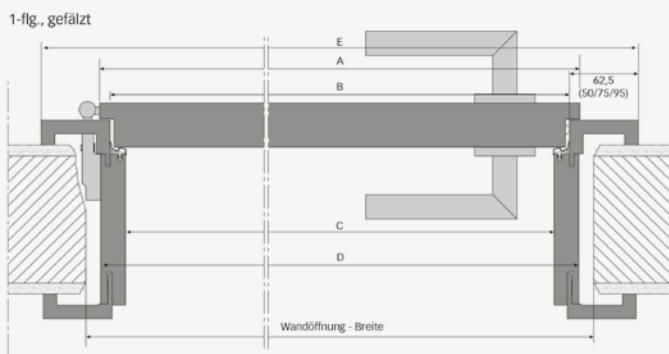

TB	Türblatt	FU	Futter
WA	Wabeneinlage	EC	eckiges Futter
RST	Röhrenspanstreifen	RF / RU	rundes Futter
RSP	Röhrenspanplatte	PR	profiliertes Futter
VSP	Vollspan	SLF	Softlinefutter
HWK	Holzwerkstoffkonstruktion	BLE	Blendrahmen
LA	Lichtausschnitt	DUFU	Durchgangsfutter
SST	Schallschutz-Türblatt	SchieFU	Schiebetürfutter
KKL	Klimaklasse		
EC	eckige Kante		
RU	Rundkante		
RP / RK-P	Rund Postforming		
PK2	Premiumkante		
RK-S	segment Rundkante		
SR	schmale Rundkante		
KR	kleine Rundkante		
KA	Karniskante		
STU STUEC	stumpf eckig		

Herholz	Wandöffnung DIN 18 100 (Nennmaß)	Türblatt (Außenmaß)	Zargen- falzmaß	Lichtes Durchgangsmaß	Außenkante Futter ²⁾	Außenkante Bekleidung bei 50 mm ³⁾	Außenkante Bekleidung bei 62,5 mm ³⁾	Außenkante Bekleidung bei 75 mm ³⁾	Außenkante Bekleidung bei 95 mm ³⁾
Maße in mm		A	B	C	D	E	E	E	E
Breite (1-flg.)	635	610	591	563	609	691	716	741	781
	760	735	716	688	734	816	841	866	906
	885	860	841	813	859	941	966	991	1031
	1010	985	966	938	984	1066	1091	1116	1156
	1135	1110	1091	1063	1109	1191	1216	1241	1281
Breite (2-flg.)	1250	1210	1191	1163	1209	1291	1316	1341	1381
	1500	1460	1441	1413	1459	1541	1566	1591	1631
	1750	1710	1691	1663	1709	1791	1816	1841	1881
	2000	1960	1941	1913	1959	2041	2066	2091	2131
	Höhe	2005	1985	1980 ¹⁾	1966	1989	2030	2043	2055
2130		2110	2105 ¹⁾	2091	2114	2155	2168	2180	2200

¹⁾ Wegen der rechnerischen Bodenluft der Herholz-Fertigelemente von 4 mm ist es möglich, die Zargen für eine dauerelastische Abdichtung höher einzubauen (wichtig bei Fliesen- und Steinozegeböden). Die Bodenluft sollte auch dann 7 mm nicht überschreiten.

²⁾ Die Bandtaschen tragen ca. 17 mm auf.

³⁾ Zierbekleidung -4 mm in der Breite und -2 mm in der Höhe

Verstellbereiche: gefälzte Serienzarge: -0 / +20 mm, S-Designzarge: -4 / +16 mm

Prüm	Wandöffnung DIN 18 100 (Nennmaß)	Türblatt (Außenmaß)	Zargen- falzmaß	Lichtes Durchgangsmaß	Außenkante Bekleidung EC 50 mm	Außenkante Bekleidung EC 55 mm	Außenkante Bekleidung RF 60 mm	Außenkante Bekleidung PR 65 mm	Außenkante Bekleidung SLF 70 mm
Maße in mm		A	B	C	E	E	E	E	E
Breite (1-flg.)	635	610	591	569	691	701	711	721	731
	760	735	716	694	816	826	836	846	856
	885	860	841	819	941	951	961	971	981
	1010	985	966	944	1066	1076	1086	1096	1106
	1135	1110	1091	1069	1191	1201	1211	1221	1231
Breite (2-flg.)	1260	1235	1216	1194	1316	1326	1336	1346	1356
	1510	1485	1466	1444	1566	1576	1586	1596	1606
	1760	1735	1716	1694	1816	1826	1836	1846	1856
	2010	1985	1966	1944	2066	2076	2086	2096	2106
	Höhe	2005	1985	1981	1970	2031	2036	2041	2046
2130		2110	2106	2095	2156	2161	2166	2171	2176

Zierbekleidung mit Wandstärkenausgleich

Verstellbereiche: bei 50 mm Wandstärke +5 / -5 mm, bei 60/70 mm Wandstärke +5 / -5 mm, bei 80/100 mm Wandstärke +15 / -5 mm, ab 100 mm Wandstärke +10 / -10 mm

Westag	Wandöffnung DIN 18 100 (Nennmaß)	Türblatt (Außenmaß)	Zargen- falzmaß	Lichtes Durchgangsmaß	Außenkante Bekleidung RK 55 mm	Außenkante Bekleidung R2 55 mm	Außenkante Bekleidung PR 65 mm	Außenkante Bekleidung BO 65 mm
Maße in mm		A	B	C	E	E	E	E
Breite (1-flg.)	635	610	591	569	701	701	721	721
	760	735	716	694	826	826	846	846
	885	860	841	819	951	951	971	971
	1010	985	966	944	1076	1076	1096	1096
	1135	1110	1091	1069	1201	1201	1221	1221
Breite (2-flg.)	1260	1235	1216	1194	1326	1326	1346	1346
	1510	1485	1466	1434	1576	1576	1596	1596
	1760	1735	1716	1694	1826	1826	1846	1846
	2010	1985	1966	1934	2076	2076	2096	2096
	Höhe	2005	1985	1983	1972	2035	2035	2045
2130		2110	2108	2097	2160	2160	2170	2170

Zierbekleidung mit Wandstärkenausgleich

Verstellbereiche: bis 100 mm Wandstärke +16 mm, ab 125 mm Wandstärke +16 / -4 mm

Technik - Funktionstüren

Wir beraten Sie gerne über Funktionstüren. Sprechen Sie uns an!

Schallschutz

Lärm gehört zu den häufigsten und unangenehmsten Belastungen unseres täglichen Lebens. In vielen Bereichen muss deshalb durch zuverlässige Abschirmung dem Lärm entgegengewirkt werden. Die DIN 4109 ist in allen Bundesländern bauaufsichtlich eingeführt und somit müssen alle Mindestanforderungen erfüllt werden. Durch Schalldämmmaßnahmen kann nicht erwartet werden, dass Geräusche von außen oder aus Nachbarräumen nicht mehr wahrgenommen werden, aber es wird eine deutliche Verringerung erreicht.



Hinweis:

Schutzbeschläge finden Sie auf den Seiten 85, 86 und 93!

Schallschutzklasse (SSK)	Bewertetes Schalldämmmaß ermittelt im Prüflabor (Rwp)	Mindestanforderung am Bau, die nach Normvorgabe DIN 4109 zu erfüllen ist (erf. R _w)	Einsatzgebiet
SSK 1	32 dB	27 dB	Geschosshäuser mit Wohnungen und Arbeitsräumen Türen, die von Hausfluren oder Treppenträumen in Flure und Dielen von Wohnungen und Wohnheimen oder von Arbeitsräumen führen
SSK 3	42 dB	37 dB	Türen, die von Hausfluren oder Treppenträumen unmittelbar in Aufenthaltsräume führen
SSK 2	37 dB	32 dB	Beherbergungsstätten Türen zwischen Fluren und Gästezimmern
SSK 2	37 dB	32 dB	Krankenanstalten, Sanatorien Türen zwischen Fluren und Krankenzimmern, Operations- oder Behandlungsräumen, Fluren und Operations- bzw. Behandlungsräumen
SSK 3	42 dB	37 dB	Türen zwischen Untersuchungs- und Sprechzimmern, Fluren und Untersuchungs- bzw. Sprechzimmern
SSK 2	37 dB	32 dB	Schulen und vergleichbare Unterrichtsbauten Türen zwischen Unterrichtsräumen und Fluren
SSK 3	42 dB	37 dB	Türen zwischen Unterrichtsräumen

Schallschutzklasse 1 – Klimaklasse 3 – Einfachverriegelung			Breite 610 mm		Breite 735 mm		Breite 860 mm		Breite 985 mm	
Artikelbezeichnung	Höhe	Wandst.	DIN li.	DIN re.	DIN li.	DIN re.	DIN li.	DIN re.	DIN li.	DIN re.
Prüm SST-Blatt SD-32 CPL Weisslack VSP RP KKL III	1985 mm						443660	443661	443662	443663
Herholz SST-Blatt Decora Brillant Weiss SST1-1 Prüfkategorie C	1985 mm						451558	451559	451560	451561
Westag SST-Blatt SK27 Portalit arctic weiss A222 RP KKL III	1985 mm						444795	444796	444797	444798
Prüm SST-Blatt SD-32 CPL Weisslack VSP RP KKL III	2110 mm						457632	457633	457634	457635
Herholz SST-Blatt Decora Brillant Weiss SST1-1 Prüfkategorie C	2110 mm						43100037	43100038	43100039	43100040
Westag SST-Blatt SK27 Portalit arctic weiss A222 RP KKL III	2110 mm						444741	444742	444743	444744
Prüm Zarge CPL Weisslack RF	1985 mm	205 mm					443708	443709	443724	443725
Prüm Zarge CPL Weisslack RF	1985 mm	270 mm					443712	443713	443726	443727
Herholz Zarge Decora CPL Brillant weiss	1985 mm	205 mm					443310	443311	443322	443323
Herholz Zarge Decora CPL Brillant weiss	1985 mm	265 mm					443314	443315	443324	443325
Westag Zarge Portalit HPS arctic weiss A222 rund	1985 mm	205 mm					444669	444670	444671	444472
Westag Zarge Portalit HPS arctic weiss A222 rund	1985 mm	270 mm					444693	444694	444695	444496
Prüm Zarge CPL Weisslack RF	2110 mm	205 mm					457688	457689	457690	457691
Prüm Zarge CPL Weisslack RF	2110 mm	270 mm					457712	457713	457714	457715
Herholz Zarge Decora CPL Brillant weiss	2110 mm	200 mm					43300073	43300074	43300099	43300100
Herholz Zarge Decora CPL Brillant weiss	2110 mm	265 mm					43300079	43300080	43300105	43300106
Westag Zarge Portalit HPS arctic weiss A222 rund	2110 mm	205 mm					444777	444778	444787	444788
Westag Zarge Portalit HPS arctic weiss A222 rund	2110 mm	270 mm					444779	444780	444789	444790
Westag SST Umrüstsatz für Zargen weiss							436798	436798	436798	436798
Prüm + Herholz Rahmenteil V 4400 WF (Holzzarge)							43302250	43302250	43302250	43302250
Prüm + Herholz Rahmenteil V 8000 WF (Stahlzarge)							43302251	43302251	43302251	43302251
Schallschutzklasse 1 – Klimaklasse 3 – Dreifachverriegelung			Breite 610 mm		Breite 735 mm		Breite 860 mm		Breite 985 mm	
Artikelbezeichnung	Höhe	Wandst.	DIN li.	DIN re.	DIN li.	DIN re.	DIN li.	DIN re.	DIN li.	DIN re.
Prüm SST-Blatt SD-32 CPL Weisslack VSP RP KKL III	1985 mm						463941	463942	463945	463946
Herholz SST-Blatt Decora Brillant Weiss SST1-1 Prüfkategorie c	1985 mm						451574	451575	451576	451577
Prüm SST-Blatt SD-32 CPL Weisslack VSP RP KKL III	2110 mm						463943	463944	463947	463948
Prüm Zarge CPL Weisslack RF SB 3-fach	1985 mm	205 mm					463963	463965	463966	463964
Prüm Zarge CPL Weisslack RF SB 3-fach	1985 mm	270 mm					463970	463969	463968	463967
Herholz Zarge Decora CPL Brillant weiss SB 3-fach	1985 mm	205 mm					451578	451579	451582	451583
Herholz Zarge Decora CPL Brillant weiss SB 3-fach	1985 mm	265 mm					451580	451581	451584	451585
Prüm Zarge CPL Weisslack RF SB 3-fach	2110 mm	205 mm					463974	463972	463973	463971
Prüm Zarge CPL Weisslack RF SB 3-fach	2110 mm	270 mm					463977	463978	463975	463976
Schallschutzklasse 3 – Klimaklasse 3 – Einfachverriegelung			Breite 610 mm		Breite 735 mm		Breite 860 mm		Breite 985 mm	
Artikelbezeichnung	Höhe	Wandst.	DIN li.	DIN re.	DIN li.	DIN re.	DIN li.	DIN re.	DIN li.	DIN re.
Prüm SST-Blatt HSD43 CPL Weisslack RP KKL III 42 dB	1985 mm						458103	458104	458105	458106
Prüm Alu-Futterwinkel für RD-Element 3 mm bei Einsatz OT an Standard Futter							442897	442897	442897	442897
Obentürschließer Scherenarm Dorma TS 89 mit Halteplatte							442822	442822	442822	442822
Obentürschließer Scherenarm Dorma TS 93B mit Halteplatte							442823	442823	442823	442823
Prüm Zarge CPL Weisslack RF	1985 mm	205 mm					443708	443709	443724	443725
Prüm Zarge CPL Weisslack RF	1985 mm	270 mm					443712	443713	443726	443727

SST = Schallschutztür, VSP = Vollspanplatte, KKL = Klimaklasse, RP = Rundkante Postform, SB 3-fach = Schließbleche für Dreifachverriegelung, OT = Obentürschließer, □ = Lagerartikel (Lieferzeit 2-3 Tage), □ = Beschaffungsartikel (verlängerte Lieferzeit)

Einbruchhemmung

Die Aufgabe einbruchhemmender Bauteile ist es, durchentsprechende Sicherungsvorkehrungen das Eindringen derartiger zu erschweren, dass der Täter möglichst viel Zeit braucht und somit das Risiko der Entdeckung zu hoch wird. Seit September 2011 gilt für einbruchhemmende Türelemente die DIN EN 1627. Die vormals geltenden Widerstandsklassen WK 1 - WK 6 werden in der europäischen Norm mit RC 1 - RC 6 (Resistance Class) neu betitelt. Die unterschiedlichen Widerstandsklassen werden überwiegend durch spezielle Türaufbauten sowie Beschlagsveränderungen erreicht. Die neuen Klassen sind etwas strenger geworden, die für die Prüfung vorgesehenen Werkzeugsätze wurden verändert. Die nebenstehende Korrelationstabelle beschreibt die Beziehungen zwischen den heutigen und früheren Klassifizierungen.

Klimaklassen

Herrschen in einem Gebäude unterschiedliche klimatische Gegebenheiten (siehe Tabelle), empfehlen wir Klimaklasse II oder III. Durch konstruktive Maßnahmen verhindern wir dabei wirkungsvoll ein Verziehen der Tür auch unter extremen Bedingungen.

Mechanische Beanspruchung

Innentüren sind je nach Einsatz mehr oder weniger starken, sich zumeist wiederholenden Einwirkungen (harten Stößen, Verwindungen, Verformungen) ausgesetzt.

Feuer- und Rauchschutzelemente

Bei Feuerabschlüssen handelt es sich um allgemein bauaufsichtlich zugelassene Bauteile, welche im Brandfall Leben und Sachwerte schützen sollen. Sie haben die Aufgaben, Brandabschlüsse zu bewahren und das Ausbreiten des Feuers zu verhindern. Flucht- und Rettungswege bleiben dadurch benutzbar. Die Zulassungsgegenstände sind nach DIN-4102 an amtlichen Materialprüfanstalten geprüft.

Rauchschutztüren sind immer selbstschließend und sollen im eingebauten und geschlossenen Zustand den Durchtritt von Rauch behindern. In der DIN 18 095 sind die Mindestanforderungen an Rauchschutztüren vorgeschrieben. Neben Dichtungsmitteln, wie z. B. Bodendichtungen und Falzdichtungen, sind Türschließmittel die Hauptbestandteile der Rauchschutztüren. Rauchschutztüren bieten laut DIN 18 095 keinen Schutz vor Feuer. Allgemeine bauaufsichtliche Zulassung (Nr. P-281 34844-ift).

Türverformung durch Differenzklima

Türen sind bei der Herstellung auf eine relative Luftfeuchte von 30 % ausgelegt; in Neubauten können relative Luftfeuchten von bis zu 80 % auftreten. So kann es kurzzeitig auch beim Einsatz geeigneter Türen zu erhöhten Verformungen kommen. In diesem Fall ist anzuraten, eine Heizperiode abzuwarten, da sich erfahrungsgemäß nach einer Abnahme der Baufeuchtigkeit auch die Verformungen reduzieren.

Hierzu wird verwiesen auf das ifz info „Innentüren richtig montiert“ TU-02/2N-4102.

Widerstands-klasse nach DIN EN 1627	Widerstands-klasse nach DIN VEN V 1627	Täterbeschreibung	Widerstands-zeit	
RC 1 N	--	Aufbruchversuche mit körperlicher Gewalt	keine manuelle	Grundsicherung
RC 2	WK 2	Der Gelegenheitstäter versucht zusätzlich, mit einfachen Werkzeugen das verschlossene und verriegelte Bauteil aufzubrechen.	3 Minuten	Standardsicherung Wohnungsabschluss-türen mit normalem Risiko
RC 3	WK 3	Der Täter versucht es zusätzlich mit einem zweiten Schraubendreher und einem Kuhfuß.	5 Minuten	Wohnobjekt mit erhöhter Sicherheit Gewerbeobjekte mit durchschnittlichem Risiko
RC 4	WK 4	Der erfahrene Täter setzt zusätzlich Sägewerkzeuge und Schlagwerkzeuge ein.	10 Minuten	Öffentliche Objekte hohes Risiko

	KKL I Prüfklima A		KKL II Prüfklima B		KKL III Prüfklima C	
	kalte Seite	warme Seite	kalte Seite	warme Seite	kalte Seite	warme Seite
Temperatur	18°C 23°C		13°C 23°C		3°C 23°C	
Temperaturunterschied	5°C		10°C		20°C	
relative Luftfeuchte	50% 30%		65% 30%		80% 30%	
rel. Luftfeuchtedifferenz	bis zu 20%		bis zu 35%		bis zu 50%	

Beanspruchung (Klimaklasse)	Beispiele für Einsatzempfehlungen nach RAL-RG-426 Teil 1
KKL I Prüfklima A	Wohnsinnentüren, Bad/WC
KKL II Prüfklima B	Kindergärten, Krankenhaus, Hotelzimmer, Schulraum, Herbergen, Bad/WC, Schulungsräume, Sprechzimmer, Verwaltung, Praxis, Großküchen, Labor
KKL III Prüfklima C	Wohnungseingangstüren, Schulungsräume, Türen zu unbeheizten Dachböden, Türen zu unbeheizten Kellerabgängen

Klassifizierung nach DIN EN 1192	Beanspruchung	Einsatzempfehlung
Klasse 1	Normale (N)	Wohnsinnentüren
Klasse 2	Mittlere (M)	Wohnsinnentüren, Büro- und Verwaltungsgebäude
Klasse 3	Starke (S)	Hotels, Schulbauten, Krankenanstalten
Klasse 4	Extreme (E)	Sonderbauten

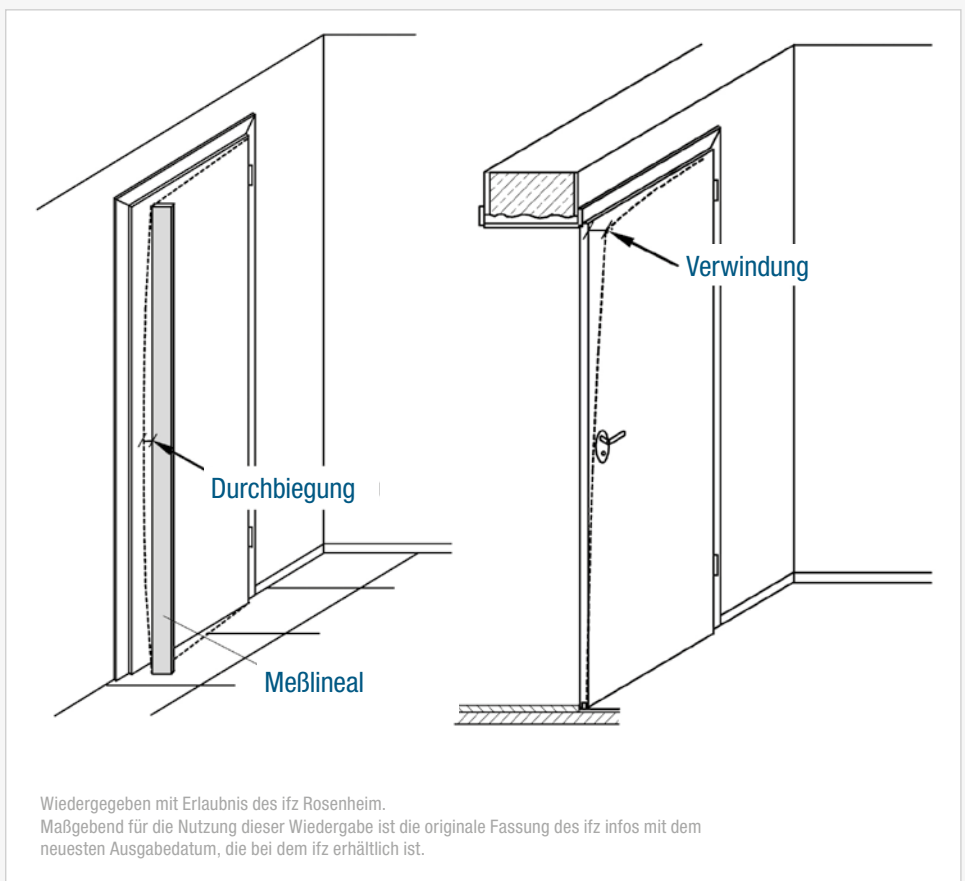

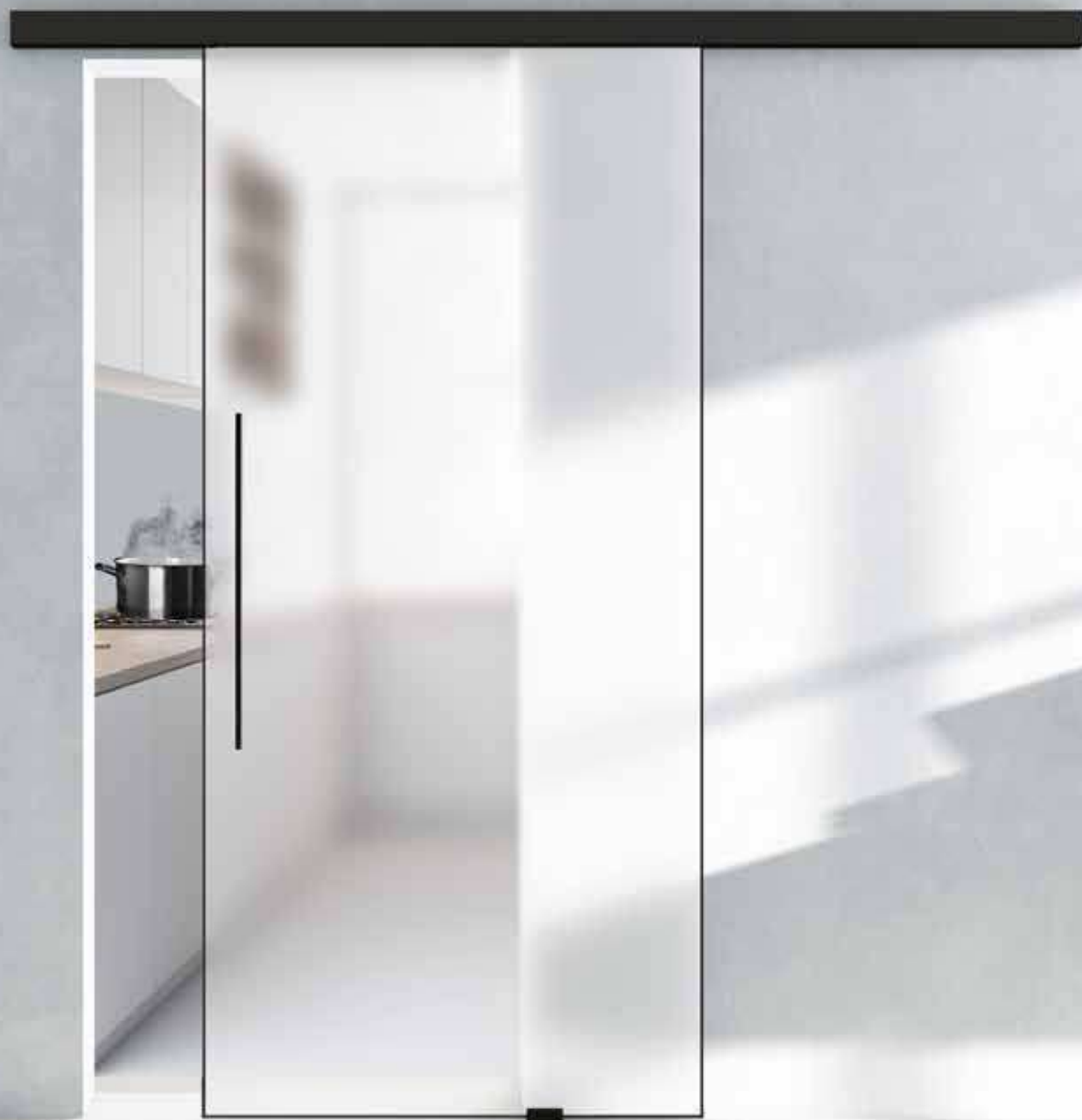

PLNEO SILENT
Nicht nur zu.
Sondern dicht.

Dichtsystem für Glasschiebetüren

PLANE0 SILENT

Wir freuen uns aufs Essen, aber nicht auf den Geruch im Wohnzimmer. Und wenn in der Küche noch hantiert wird wollen wir unsere Ruhe nebenan. PLANE0 SILENT bietet hier die Lösung: ein Dichtsystem, das sich optisch dezent zurückhält und alle Anforderungen erfüllt.



VORTEILE

- **Dichtet gegen Gerüche**, optimal für Küche und Bad
- **Schalldicht**, vergleichbar mit einer handelsüblichen Zimmertür
- **Verhindert Zugluft**, optimal für Gang und Flur
- **Seitlicher Sichtschutz**, optimal für Bad und Toilette



Eine Gummilippe dichtet an einen, an der Wand montierten Aluwinkel.



Eine Gummilippe dichtet direkt in die Leibung ab.

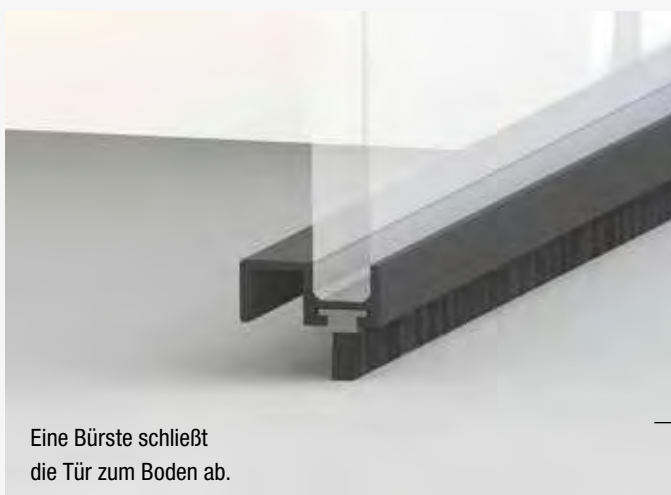

Eine Bürste schließt die Tür zum Boden ab.



Hinweis:

Eine Montage des Systems in Verbindung mit einer Zarge ist nicht möglich!

PLANE0 SILENT - Dichtsystem für Glasschiebetüren	Art.-Nr.
Artikelbezeichnung	Länge 2000 mm
Schiebetürbeschlag PLANE0 120 COMFORT, Graphitschwarz, für Glastüren, beidseitiger Softeinzug, WA 21; 1-flg	43101549
PLANE0 GS_49011 Griffstangenpaar L:700 mm, Graphitschwarz	43101550
Ganzglastür SNOWWHITE_501, 935x2058x8 mm	43800165
inkl. SILENT-Rahmen in Graphitschwarz, ESG, ohne Bohrungen	
Zubehör-Set PLANE0 SILENT, 935x2058x8 mm, Graphitschwarz	43800166

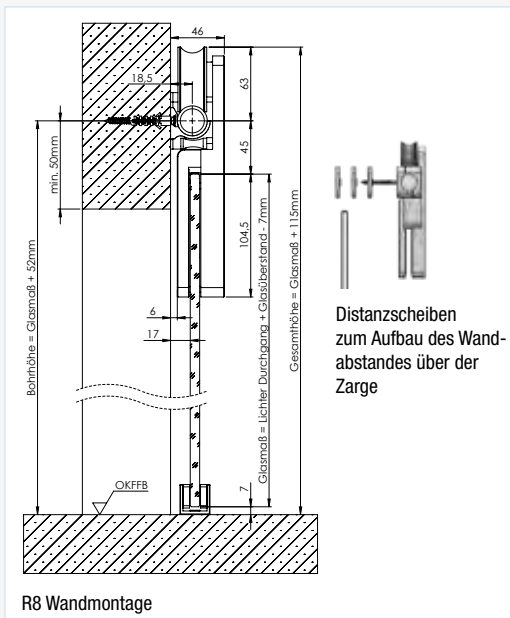
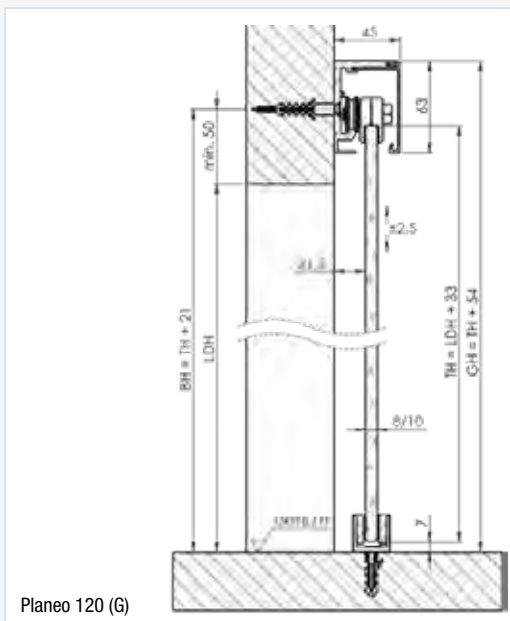
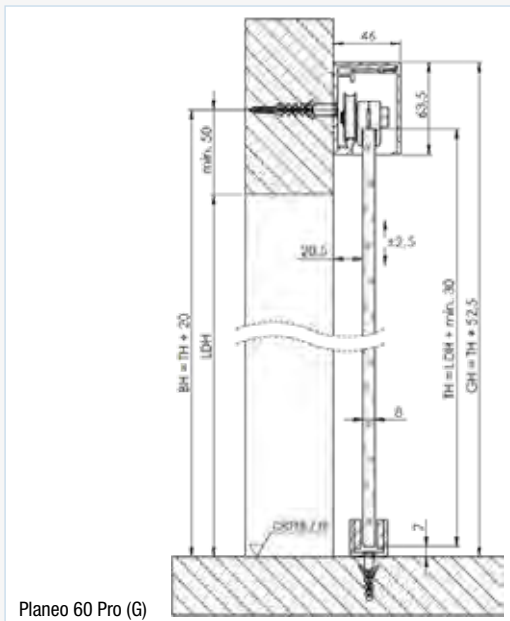

Raumsparwunder

Offene Grundrisse erfreuen sich großer Beliebtheit und bieten viele Vorteile. Unsere Glasschiebetüren **öffnen optisch Räume und bleiben dabei platzsparend.** Die Glastüren sorgen für bessere Belichtung fensterloser oder -armer Zimmer.

Griffwerk Beschlagsysteme	Art.-Nr.
Artikelbezeichnung	Länge 2000 mm
Planeo 60 PRO, Comfort Wand ES-Optik, beidseitiger Softeinzug	461801
Abstand-Set 60 PRO, Edelstahl Optik, 12,5 mm	461802
Abstand-Set 60 PRO, Edelstahl Optik, 18,5 mm	461803
Planeo 120 (G) Comfort Wand ES-Optik, beidseitiger Softeinzug	43100621
Planeo Distanzprofil 120, ES-Optik, 12,5 mm - 2000 mm	453218
Planeo 120 (G) Comfort Wand Kaschmirgrau, beidseitiger Softeinzug	43101022
Planeo Distanzprofil 120, Kaschmirgrau, 12,5 mm - 2000 mm	43101083
Planeo 120 (G) Comfort Wand Graphitschwarz, beidseitiger Softeinzug	43101549



Hinweis:

Passende Ganzglas-Schiebetüren finden Sie auf den Seiten 67, 69 und 70!

SCHIEBETÜRSYSTEM R8

Glasschiebetürsystem R8 ist ein Blickfang und Statement im zeitgenössischen Wohnen. Langlebig und robust ist es prädestiniert für hohe Beanspruchung. Die Laufwagen sind ohne sichtbare Verschraubung gestaltet.



Komplettsset:
Rundstange aus Edelstahl, 200 cm lang,
Klemmhalter, Rollwagen,
Türstopper,
Bodenführung (ohne Griffstange/-muschel).

Glas-Schiebetürbeschlag Rotella	Art.-Nr.
Artikelbezeichnung	Länge 2000 mm
Schiebetürbeschlag Sensa ROTELLA R8 Wand 2000 Edelstahl (SET 1-flg. Edelstahl ähnl.)	447265
Distanzscheiben-Set R8, Edelstahl matt, für Montage vor Holz zarge	447269
Glastürstopper-Set, für Montage als 2-flg. Anlage	447285



ALL SATIN_501
Grünglas, ESG
Keramischer Siebdruck



LINES FOUR_503
Grünglas, ESG
Keramischer Siebdruck

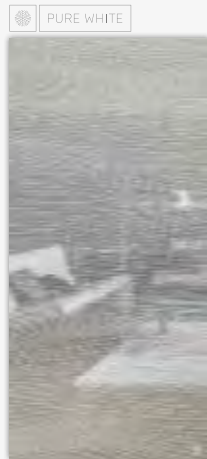

JETTE VISION_560
Twosides, Weißglas, ESG
Keramischer Siebdruck

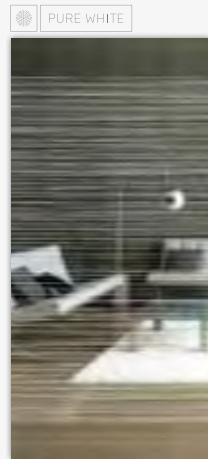

LINES_LD_605
Oneside, Weißglas, ESG
Lasertechnik

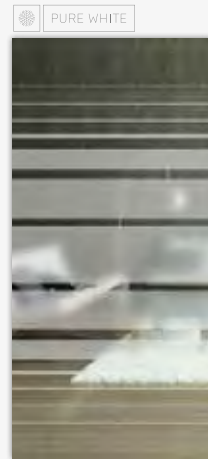

LINES RISING_509
Oneside, Weißglas, ESG
Keramischer Siebdruck

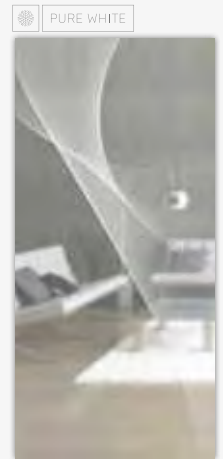

3D LD_623
Twosides, Weißglas, ESG
Lasertechnik/Siebdruck

Weitere Ganzglas-Schiebetüren finden Sie auf den Seiten 69 und 70.

Artikelbezeichnung	Höhe	Art.-Nr.
ALL SATIN_501 Grünglas, ESG 8 mm, Siebdruck	2058 mm	43800083
LINES FOUR_503 Grünglas, ESG 8 mm, Siebdruck	2058 mm	43800086
JETTE VISION_560 PURE WHITE Twosides, ESG 8 mm, Siebdruck	2058 mm	461856
LINES LD 605 PURE WHITE Oneside, ESG 8 mm, Lasertechnik	2058 mm	461848
LINES RISING_509 PURE WHITE Oneside, ESG 8 mm, Keramischer Siebdruck	2058 mm	461845
3D LD_623 PURE WHITE Twosides, ESG 8 mm, Lasertechnik/Siebdruck	2058 mm	461850

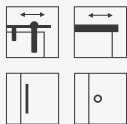

SENSA
SYSTEM-TECHNIK
VARIABLE *OHNE* GLASBOHRUNG



Griffwerk Griffmuscheln/Griffstangen

Keine Glasbohrung erforderlich, da Klebefestigung

Artikelbezeichnung	Farbe	Art.-Nr.
Griffwerk Griffmuschel CIRCLE	Alu EV1	447272
Griffwerk Griffmuschel CIRCLE	ES-Optik	447273
Griffwerk Griffmuschel R8-QUATTRO	ES-Optik	447274
Griffwerk Griffmuschel R8-SQUARE	ES-Optik	447275
Griffwerk Griffstangenpaar JETTE VISION	ES-Optik	461838
Griffwerk Griffstangenpaar PURE SENSEA	ES-Optik	447270
Griffwerk Griffstange PURE SENSEA einseitig mit Griffleiste	ES-Optik	447271
Griffwerk Griffstangenpaar LUCIA	ES-Optik	461839
Griffwerk Griffstange LUCIA einseitig mit Griffleiste LUCIA	ES-Optik	461840
Griffwerk Griffstangenpaar LUCIA	Kaschmirgrau	43101023
Griffwerk Griffstange LUCIA einseitig mit Griffleiste LUCIA	Kaschmirgrau	43101024
Griffwerk Griffstangenpaar PLANO GS 49011	Graphit-schwarz	43101550

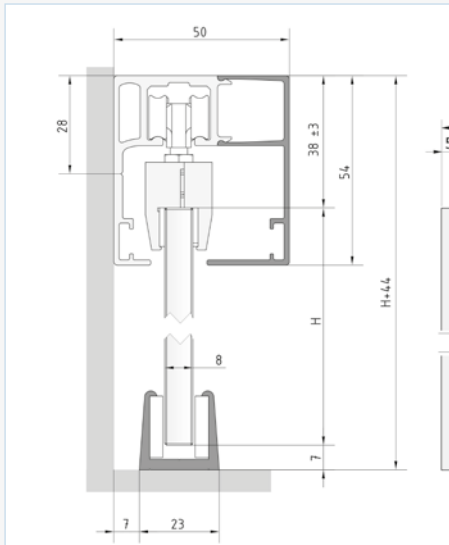

VorSprung 2000

**Preis-
einstieg**

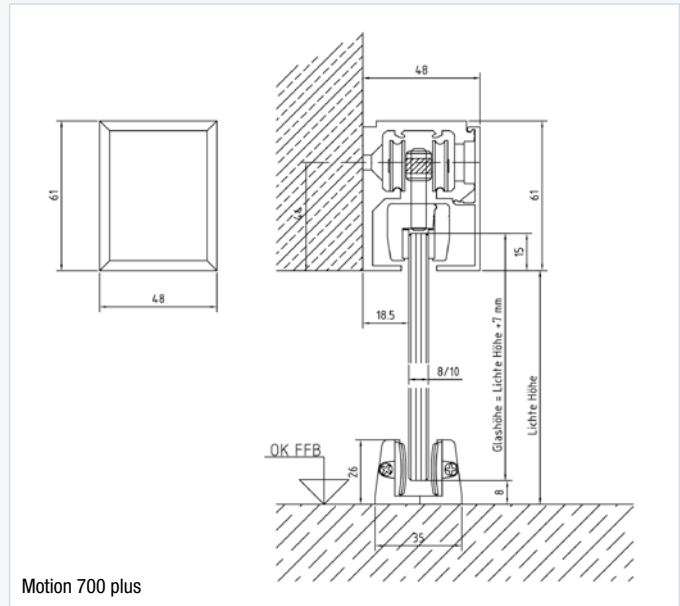

Motion 700 plus

Geschlossenes Schiebetürsystem mit unsichtbarer Befestigung

Motion 700 plus von SPRINZ-GLAS überzeugt durch ein hervorragendes Preis-/Leistungsverhältnis und viele Vorteile, wie eine Vorwand- oder Sturzmontage der Laufschiene, aufsteckbare Endkappen und eine erhöhte Kippstabilität. Glas und Laufwagen liegen in einer Achse, die bewährte Technik gewährleistet eine hohe dauerhafte Laufruhe. Motion 700 ist vorgerüstet für ESG 8 mm und ein maximales Flügelgewicht bis zu 80 kg. Softstopper (optional) lassen die Glastür sanft öffnen und schließen. Die einfache und schnelle Montage machen die Motion 700 zu einer idealen Lösung für Renovierer und Modernisierer.

BE TRANSPARENT

Absolut schlichtes und optisch zurückhaltendes Schiebetürsystem. Neben der zeitlosen Optik bietet das System eine optimal vereinfachte Montage- und Justierungsmöglichkeit. Technische Details wie ein zuverlässiger Aushängeschutz sind selbstverständlich. Zwei Positionsarretierungen in der Laufschiene bieten hohen Komfort im Gebrauch. Optional mit SoftClose erhältlich!



Hinweis:

Passende Ganzglas-Schiebetüren finden Sie auf den Seiten 67, 69 und 70.

Semco Beschlagsystem VorSprung	Art.-Nr.	Sprinz Beschlagsysteme	Art.-Nr.
Artikelbezeichnung	Länge 2000 mm	Artikelbezeichnung	Länge 1900 mm
VorSprung 2000 mm EV1 Alu, inkl. beidseitiger Softeinzug	441199	Motion 700 Plus (vor der Wand laufend), exkl. Softstops Laufschiene 1900 mm - mattchrom für Flügelbreite bis 950 mm	442908
VorSprung 2000 mm C31 ähnl. Edelstahl, inkl. beidseitiger Softeinzug	441200	Motion 700 Plus (vor der Wand laufend), exkl. Softstops Laufschiene 1900 mm - ES ähnl. für Flügelbreite bis 950 mm	450011
		Softstopp für Motion Plus 700 bis 40 kg pro Seite (bei beidseitigem Einsatz Mindestglasbreite 840 mm)	442909
		Distanzprofil für größeren Wandabstand 55 x 6 x 1900 mm	442910



Hinweis:

Alle Türen, Beschläge und Muschelgriffe der Seiten 66 bis 70 sind kombinierbar!



deep white
Weissglas



deep white lines
Weissglas

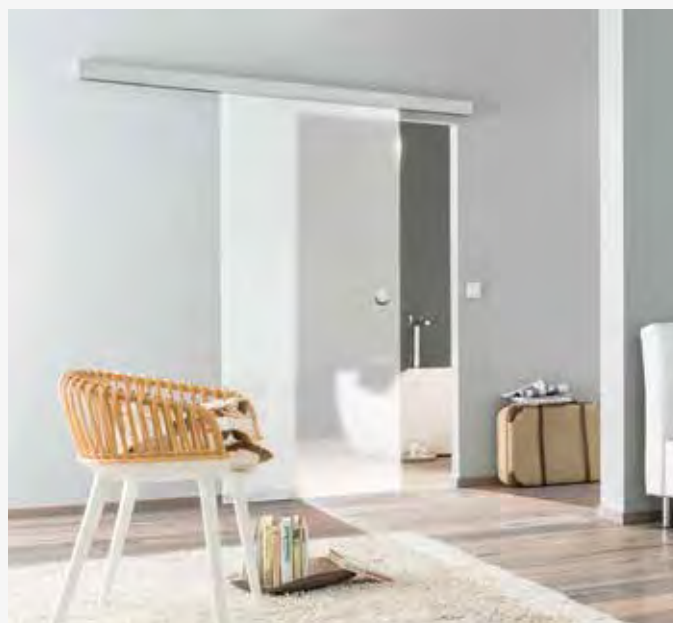

Glasschiebetüren WUNDERWERK est. 1964 ohne Bohrungen - Weissglas - passend für alle Klemmsysteme

Artikelbezeichnung	Höhe	Art.-Nr.
Ganzglasschiebetür WUNDERWERK est. 1964 ESG 8 mm deep white Weissglas	2058 mm	464656
Ganzglasschiebetür WUNDERWERK est. 1964 ESG 8 mm deep white lines Weissglas	2058 mm	464669

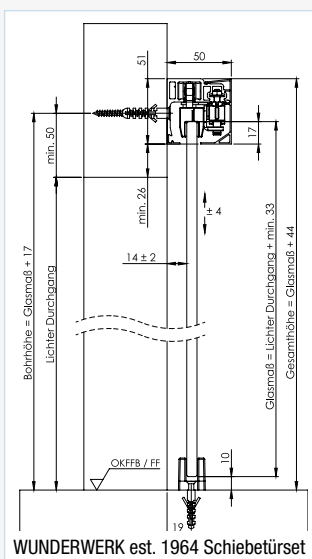

Schiebetürsystem WUNDERWERK est. 1964

Artikelbezeichnung	Ausführung	Art.-Nr.
WUNDERWERK est. 1964 Schiebetürsystem Glas + Holz, 1flg Klemmsystem beids. Softstop und Holzadapter-Set	Edelstahl matt	43800023
WUNDERWERK est. 1964 Abstandset Distanzprofil, 18,5 mm, verl. Endkappen	Edelstahl Optik	4380016



Griffstange



Griffmuschel

Griffmuschel / Griffstange WUNDERWERK est. 1964

Artikelbezeichnung	Ausführung	Art.-Nr.
WUNDERWERK est. 1964 Griffstange mit Leiste, Klebetechnik, Länge 550 mm	Edelstahl matt	43800024
WUNDERWERK est. 1964 Griffmuschel, GM-Paar, Klebetechnik 60 mm, Höhe: 10 mm	Edelstahl matt	43800025



Siebdruck mattweiss



Street pearl 10



Street pearl 25



Stripes Course

Semcoglas Glasschiebetüren Basic ohne Bohrungen - Grünglas - passend für alle Klemmsysteme

Artikelbezeichnung	Höhe	Breite 935 mm	Art.-Nr.
Ganzglasschiebetür ESG 8 mm Siebdruck mattweiss	2058 mm		43800078
Ganzglasschiebetür ESG 8 mm Street pearl 10 Siebdruck	2058 mm		447306
Ganzglasschiebetür ESG 8 mm Street pearl 25 Siebdruck	2058 mm		447305
Ganzglasschiebetür ESG 8 mm Stripes Course	2058 mm		43800079



Ravensburg 120333 mattweiss

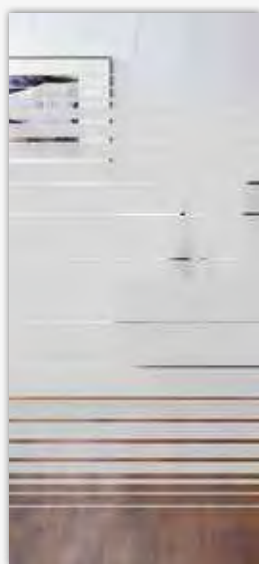

Frankfurt 202918 mattweiss

SPRINZ Glasschiebetüren Sprinz ohne Bohrungen - Grünglas - passend für alle Klemmsysteme

Artikelbezeichnung	Höhe	Breite 935 mm	Art.-Nr.
Ganzglasschiebetür ESG 8 mm Ravensburg 120333 mattweiss	2058 mm		450022
Ganzglasschiebetür ESG 8 mm Frankfurt 202918 mattweiss	2058 mm		447281



Hinweis:

Alle Türen, Beschläge und Muschelgriffe der Seiten 66 bis 70 sind kombinierbar!



Ganzglastür Street Pearl
10 mm

Ganzglastür Street Pearl
25 mm

Ganzglastür
Stripes Course

Ganzglastür
Siebdruck mattweiss

Knallhart kalkuliert!

Preiseinstieg: Siebdruck auf Klarglas



Hinweis:

Passende Schiebetüren
finden Sie auf Seite 70!



Hinweis:

Passende Beschläge
finden Sie auf den Seiten
73, 74, 75, 80, 81, 86, 87
und 91!

Semcoglas Ganzglastüren ESG 8 mm Bandbohrung Office / Schloßbohrung Studio

Artikelbezeichnung	Höhe	Breite 709 mm		Breite 834 mm		Breite 959 mm	
		DIN li.	DIN re.	DIN li.	DIN re.	DIN li.	DIN re.
Ganzglastür Street Pearl 10 mm	1972 mm	43800030	43800031	43800034	43800035	43800038	43800039
Ganzglastür Street Pearl 25 mm	1972 mm	447289	447294	447224	447295	447290	447296
Ganzglastür Stripes Course	1972 mm	43800054	43800055	43800058	43800059	43800062	43800063
Siebdruck mattweiss	1972 mm	43800042	43800043	43800046	43800047	43800050	43800051



Ganzglastür Float



Ganzglastür Mastercarre



Ganzglastür Satinato



Float klar



Mastercarre



Satinato

Semcoglas Ganzglastüren ESG 8 mm Bandbohrung Office / Schloßbohrung Studio

Artikelbezeichnung	Höhe	Breite 709 mm		Breite 834 mm		Breite 959 mm	
		DIN li.	DIN re.	DIN li.	DIN re.	DIN li.	DIN re.
Ganzglastür ESG 8 mm Float klar	1972 mm	447210		447211		447212	
Ganzglastür ESG 8 mm Float klar	2097 mm	447383		447213		447384	
Ganzglastür ESG 8 mm Mastercarre	1972 mm	43800092	43800098	43800093	43800100	43800094	43800102
Ganzglastür ESG 8 mm Mastercarre	2097 mm	43800095	43800099	43800096	43800101	43800097	43800103
Ganzglastür ESG 8 mm Satinato	1972 mm	447219	447396	447220	447410	447221	447433
Ganzglastür ESG 8 mm Satinato	2097 mm	447399	447400	447222	447413	447436	447437

□ = Lagerartikel (Lieferzeit 2 - 5 AT), □ = Beschaffungsartikel (verlängerte Lieferzeit)



Herzogenaurach 1222438



Delphi 12214 241

Glaskeramische Farben

UV-beständig und besonders reinigungsfreundlich. Die Verfahren, Glas mit Farbe und Motiv zu versehen, sind vielfältig. Glas kann mit Folien kaschiert werden. Digitale Drucke sind schnell aufgebracht. Glaskeramische Farben, die im Siebdruck gedruckt werden, sind dauerhaft licht- und UV-beständig.



Hinweis:

Innovative Digitaldruckmotive auf Glas! Fordern Sie Bildmaterial und Kataloge an.



Melbourne 120307



Acapulco 12190 241



Maastricht 75534



Kos 190 606

Sprinz - Ganzglastüren ESG 8 mm Bandbohrung Office / Schlossbohrung Studio Din Links

Artikelbezeichnung	Höhe	Breite	Art.-Nr.
GGT ESG 8 mm Herzogenaurach 1222438 (Studio/Office, SD-Milchweiß, klare Streifen 8 mm auf Weissglas)	1972 mm	834 mm	43800174
GGT ESG 8 mm Delphi 12214 241 (zweifbg. Digitaldruck, mattweiss/schwarz)	1972 mm	834 mm	43800028
GGT ESG 8 mm Melbourne 120307 (zweifbg. Siebdruck, mattweiss/milchweiss mit V-Rillenschliff 10 mm poliert)	1972 mm	834 mm	447111
GGT ESG 8 mm Acapulco 12190 241 (Siebdruck, milchweiss auf Basisglas Klarglas)	1972 mm	834 mm	43800026
GGT ESG 8 mm Maastricht 75534 (einfarbiger Siebdruck, mattweiss)	1972 mm	834 mm	447440
GGT ESG 8 mm Kos 190 606 (Offcenter Rillenschliff, 20 mm, matt auf Klarglas)	1972 mm	834 mm	439570

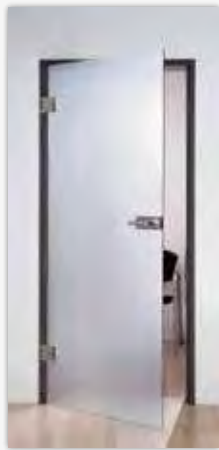

Ravensburg 120333
mattweiss, auf Klarglas



Ravensburg 121333
milchweiss (blickdicht),
auf Klarglas



Ravensburg 173770.1
diamantweiss (blickdicht),
auf Weissglas

Weiss-
glas Tür

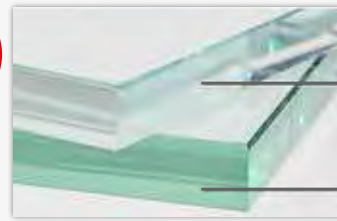

Weissglas

Klarglas



Mattweiss
vor Blume

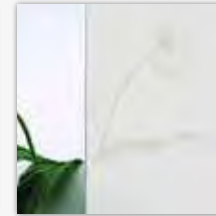

Milchweiss
vor Blume

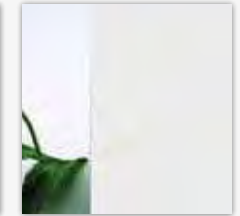

Diamantweiss
vor Blume



Auxerre 12214 041



Ardenne 12215 441



Belfort 280 109

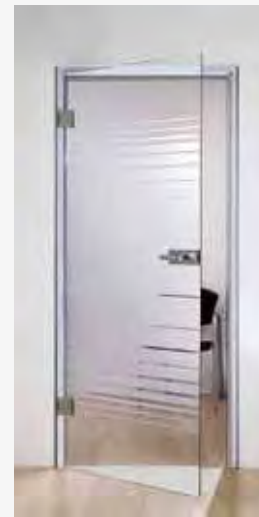

Frankfurt 202918



Saarbrücken 300503

Sprinz Ganzglastüren ESG 8 mm Bandbohrung Office / Schlossbohrung Studio

Artikelbezeichnung	Höhe	Breite 709 mm		Breite 834 mm	
		DIN li.	DIN re.	DIN li.	DIN re.
Ganzglastür ESG 8 mm Ravensburg 120333 (einfarbiger Siebdruck, mattweiss)	1972 mm	447106		447107	
Ganzglastür ESG 8 mm Ravensburg 121333 (einfarbiger Siebdruck, milchweiss, blickdicht)	1972 mm	447277		447278	
Ganzglastür ESG 8 mm Ravensburg 173770.1 (einfarbiger Siebdruck, diamantweiss, blickdicht, Weissglas)	1972 mm			450012	
Ganzglastür ESG 8 mm Auxerre 12214 041 (einfarbiger Siebdruck, milchweiss)	1972 mm			43800027	
Ganzglastür ESG 8 mm Ardenne 12215441 (einfarbiger Siebdruck, milchweiss)	1972 mm			43800029	
Ganzglastür ESG 8 mm Belfort 280109 (einfarbiger Siebdruck, mattweiss)	1972 mm			447307	
Ganzglastür ESG 8 mm Frankfurt 202918 (einfarbiger Siebdruck, mattweiss)	1972 mm			447204	
Ganzglastür ESG 8 mm Saarbrücken 300503 (einfarbiger Siebdruck, mattweiss)	1972 mm			439456	



Sprinz Ganzglastürbeschläge

Artikelbezeichnung	Griffpaar	Farbe	Ausführung	Art.-Nr.
Glastürbeschlag SK09 blind	148	Edelstahl	3-tlg. Bänder	447303
Glastürbeschlag SK09 WC	148	Edelstahl	3-tlg. Bänder	447300
Glastürbeschlag SK05 blind	148	Edelstahl	3-tlg. Bänder	447019
Glastürbeschlag SK05 PZ	148	Edelstahl	3-tlg. Bänder	447302
Glastürbeschlag SK05 WC	148	Edelstahl	3-tlg. Bänder	447301
Glastürbeschlag SK01 blind	134	Mattnickel-Chrom-Edelstahl	3-tlg. Bänder	439463
Glastürbeschlag SK01 PZ-gelocht (Zylinder nicht enthalten)	134	Mattnickel-Chrom-Edelstahl	3-tlg. Bänder	447072
Rahmenteil V 4400 WF (für Holzarge, es werden 2 Stück benötigt)*				43302250
Rahmenteil V 8000 WF (für Stahlarge, es werden 2 Stück benötigt)*				43302251

*) Nicht im Lieferumfang enthalten, müssen separat dazu bestellt werden. □ = Lagerartikel (Lieferzeit 2 - 5 AT), ▣ = Beschaffungsartikel (verlängerte Lieferzeit)

Die WUNDERWERK est. 1964 Ganzglastüren zeichnen sich durch ihr hochwertig verarbeitetes Weissglas und die eingebrannte Keramikfarbe „Kristallweiss“ aus.



Ganzglas-Türbeschlag,
3-teilig, eckig UV



Ganzglas-Türbeschlag,
3-teilig, oval



DEEP WHITE MILCHWEISS
Siebdruck ganzflächig

DEEP WHITE LINES
Siebdruck, 4 klare Querlinien

DEEP WHITE SPECIAL
Siebdruck, Querlinien auf klar



Hinweis:

Passende Schiebetüren finden Sie auf Seite 69!



DEEP WHITE STRIPES
Siebdruck, Längslinienstruktur



DEEP WHITE WAVES
2-farb. Siebdruck, Wellenlinien



DEEP WHITE SPECIAL DIA
2-farb. Siebdruck, Querlinien



DEEP WHITE ORNAMENT
Siebdruck, Ornament



DEEP WHITE LEVEL
Siebdruck, kurze Querlinien

WUNDERWERK est. 1964 Ganzglastüren ESG 8 mm Bandbohrung Office / Schlossbohrung Studio

Artikelbezeichnung	Höhe	Breite 709 mm		Breite 834 mm		Breite 959 mm	
		DIN li.	DIN re.	DIN li.	DIN re.	DIN li.	DIN re.
Ganzglastür ESG 8 mm DEEP WHITE MILCHWEISS Weissglas Siebdruck ganzflächig	1972 mm	464658	464659	464654	464657	464660	464661
Ganzglastür ESG 8 mm DEEP WHITE LINES Weissglas Siebdruck, 4 klare Querlinien	1972 mm	464671	464672	464667	464670	464673	464674
Ganzglastür ESG 8 mm DEEP WHITE SPECIAL Weissglas Siebdruck, Querlinien auf klar	1972 mm	464683	464684	464680	464682	464685	464686
Ganzglastür ESG 8 mm DEEP WHITE STRIPES Weissglas Siebdruck, Längslinienstruktur	1972 mm	464695	464696	464693	464694	464697	464698
Ganzglastür ESG 8 mm DEEP WHITE WAVES Weissglas 2-farb. Siebdruck, Wellenlinien	1972 mm	464708	464709	464706	464707	464710	464711
Ganzglastür ESG 8 mm DEEP WHITE SPECIAL DIA Weissglas 2-farb. Siebdruck, Querlinien	1972 mm	464721	464722	464719	464720	464723	464724
Ganzglastür ESG 8 mm DEEP WHITE ORNAMENT Weissglas Siebdruck, Ornament	1972 mm	464734	464735	464732	464733	464736	464737
Ganzglastür ESG 8 mm DEEP WHITE LEVEL Weissglas Siebdruck, kurze Querlinien	1972 mm	464747	464748	464745	464746	464749	464750
Ganzglastür ESG 8 mm DEEP WHITE MILCHWEISS Weissglas Siebdruck ganzflächig	2097 mm	464663	464664	464655	464662	464665	464666
Ganzglastür ESG 8 mm DEEP WHITE LINES Weissglas Siebdruck, 4 klare Querlinien	2097 mm	464676	464677	464668	464675	464678	464679
Ganzglastür ESG 8 mm DEEP WHITE SPECIAL Weissglas Siebdruck, Querlinien auf klar	2097 mm	464688	464689	464681	464687	464690	464691
Ganzglastür ESG 8 mm DEEP WHITE STRIPES Weissglas Siebdruck, Längslinienstruktur	2097 mm	464701	464702	464699	464700	464703	464704
Ganzglastür ESG 8 mm DEEP WHITE WAVES Weissglas 2-farb. Siebdruck, Wellenlinien	2097 mm	464714	464715	464712	464713	464716	464717
Ganzglastür ESG 8 mm DEEP WHITE SPECIAL DIA Weissglas 2-farb. Siebdruck, Querlinien	2097 mm	464727	464728	464725	464726	464729	464730
Ganzglastür ESG 8 mm DEEP WHITE ORNAMENT Weissglas Siebdruck, Ornament	2097 mm	464740	464741	464738	464739	464742	464743
Ganzglastür ESG 8 mm DEEP WHITE LEVEL Weissglas Siebdruck, kurze Querlinien	2097 mm	464753	464754	464751	464752	464755	464756

WUNDERWERK est. 1964 - Beschläge

Artikelbezeichnung	Oberfläche	Ausführung	Art.-Nr.
Ganzglastür-Beschlag, oval, SET UV	ES-Optik matt	BS 3tlg., Drücker L-Form	447637
Ganzglastür-Beschlag, oval, SET PZ	ES-Optik matt	BS 3tlg., Drücker L-Form	43800022
Ganzglastür-Beschlag, eckig, SET UV	ES-Optik matt	BS 3tlg., Drücker L-Form	447638
Ganzglastür-Beschlag, eckig, SET PZ	ES-Optik matt	BS 3tlg., Drücker L-Form	43800021

☐ = Lagerartikel (Lieferzeit 2 - 5 AT), ☐ = Beschaffungsartikel (verlängerte Lieferzeit)



Float klar

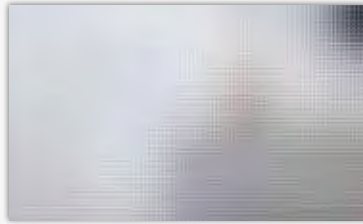

Mastercarre



Gotik weiss



Chinchilla weiss

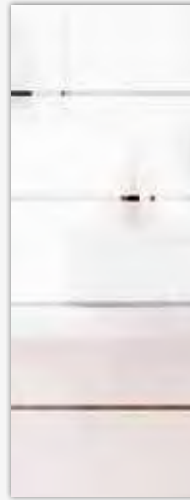

Street pearl 10 mm



Street View 10 mm



Satinato

Lichtausschnittverglasung ESG 4 mm

Artikelbezeichnung	Höhe	Art.-Nr.		
		Breite 410 mm	Breite 535 mm	Breite 660 mm
Lichtausschnitt-Verglasung Float klar	1420 mm	447226	447227	447228
Lichtausschnitt-Verglasung Float klar	1545 mm	447325	447229	447326
Lichtausschnitt-Verglasung Mastercarre	1420 mm	447566	447567	447568
Lichtausschnitt-Verglasung Mastercarre	1545 mm	447569	447570	447571
Lichtausschnitt-Verglasung Satinato	1420 mm	447234	447235	447236
Lichtausschnitt-Verglasung Satinato	1545 mm	447327	447237	447328
Lichtausschnitt-Verglasung Chinchilla weiss	1420 mm	43800104	43800106	43800108
Lichtausschnitt-Verglasung Chinchilla weiss	1545 mm	43800105	43800107	43800109
Lichtausschnitt-Verglasung Gotik weiss	1420 mm	43800110	43800112	43800114
Lichtausschnitt-Verglasung Gotik weiss	1545 mm	43800111	43800113	43800115

Lichtausschnittverglasung ESG 4 mm

Artikelbezeichnung	Höhe	Art.-Nr.		
		Breite 410 mm	Breite 535 mm	Breite 660 mm
Lichtausschnitt-Verglasung Street Pearl 10 mm, Sandstrahlmotiv mattiert	1420 mm	447315	438002	447316
Lichtausschnitt-Verglasung Street Pearl 10 mm, Sandstrahlmotiv mattiert	1545 mm	447317	447318	447319
Lichtausschnitt-Verglasung Street View 10 mm, Float klar mit Sandstrahlstreifen	1420 mm	447320	438003	447321
Lichtausschnitt-Verglasung Street View 10 mm, Float klar mit Sandstrahlstreifen	1545 mm	447322	447323	447324

Lichtausschnittverglasung für Prüm-Classic-Türen ESG 4 mm

Artikelbezeichnung	Größe	Art.-Nr.
Lichtausschnitt-Verglasung Classic Float klar CKL1	645 x 1390 mm	447311
Lichtausschnitt-Verglasung Classic Float klar CL2	587 x 1058 mm	43800118
Lichtausschnitt-Verglasung Classic Float klar CKL2	592 x 1107/1057 mm	43800119
Lichtausschnitt-Verglasung Classic Float klar CKL4-2 (Es werden 2 Stück benötigt!)	263 x 939 mm	43800120
Lichtausschnitt-Verglasung Classic Gotik weiss CL2	587 x 1058 mm	43800121
Lichtausschnitt-Verglasung Classic Gotik weiss CKL2	592 x 1107/1057 mm	43800122
Lichtausschnitt-Verglasung Satinato CL2	587 x 1058 mm	447550
Lichtausschnitt-Verglasung Satinato CKL4-2 (Es werden 2 Stück benötigt!)	263 x 939 mm	447551

Lichtausschnittverglasung, schmaler Lichtausschnitt (für Türen 860 x 1985mm) ESG 4 mm

Artikelbezeichnung	Größe	Art.-Nr.
Lichtausschnitt-Verglasung Float klar für Prüm LA 2	175 x 1607 mm	43800116
Lichtausschnitt-Verglasung Satinato für Prüm LA 2	175 x 1607 mm	457997
Lichtausschnitt-Verglasung Float klar für Herholz LA 205-1	215 x 1480 mm	43800117

Montage

Artikelbezeichnung	Art.-Nr.
Verglasung durch HZL, je Scheibe	4000005

□ = Lagerartikel (Lieferzeit 2 - 5 AT), □ = Beschaffungsartikel (verlängerte Lieferzeit)

Glasdreh Türen

Schlosskästen für Dreh Türen



PURISTO S Vorteile:

- _ in drei Oberflächen erhältlich
- _ Deutlich kleiner durch neu entwickelte Mechanik
- _ Einstellbare Federkraft und nachjustierbarer Griff
- _ Passt auf Standardbohrungen (Studio)

Die Glasschlosskästen CLASSICO, PURISTO und PURISTO S lassen sich mit fast allen GRIFFWERK-Griffen kombinieren. (s. unten Auswahl einiger Griffpaare)



PURISTO S, Edelstahl matt, UV + WC

PURISTO UV, Edelstahl matt

CLASSICO UV, Edelstahl matt

CLASSICO 1.0 UV, Edelstahl matt, L-Form

CLASSICO 1.0 PZ, Edelstahl matt, L-Form

Ganzglas Türbeschläge

Artikelbezeichnung	Griffpaar	Oberfläche	Ausführung	Art.-Nr.	Ausführung Rahmenteil	Rahmenteil Holzcharge	Rahmenteil Stahlcharge
GRIFFWERK Glas Türbeschlag PURISTO S UV	ohne	Edelstahl matt	3-tlg. Bänder	461833	standard	inklusive	43302251
GRIFFWERK Glas Türbeschlag PURISTO S WC	ohne	Edelstahl matt	3-tlg. Bänder	461835	standard	inklusive	43302251
GRIFFWERK Glas Türbeschlag PURISTO 1.0 UV	ohne	Edelstahl matt	3-tlg. Bänder	442403	standard	inklusive	43302251
GRIFFWERK Glas Türbeschlag CLASSICO 1.0 UV	ohne	Edelstahl matt	3-tlg. Bänder	442402	standard	inklusive	43302251
GRIFFWERK Glas Türbeschlag CLASSICO 1.0 UV	L-Form	Edelstahl matt	3-tlg. Bänder	444306	standard	inklusive	43302251
GRIFFWERK Glas Türbeschlag CLASSICO 1.0 PZ	L-Form	Edelstahl matt	3-tlg. Bänder	43800015	standard	inklusive	43302251

! Hinweis:
Weitere Glas Türbeschläge in Kaschmirgrau und Graphit-schwarz finden Sie auf den Seiten 80 und 81!

Artikelbezeichnung	Oberfläche	Art.-Nr.
WC-Knauf Schlossseite 26/21	Edelstahl Optik	453226

Ganzglasdreh Türen ESG 8 mm (passend o. a. Systeme) Bandbohrung Office /Schlossbohrung Studio DIN links, Weißglas Pure White	Art.-Nr.	
Artikelbezeichnung	Höhe	Breite 834 mm
Ganzglasdreh Tür SNOWWHITE_501	1972 mm	461842
Ganzglasdreh Tür LINES FOUR_503	1972 mm	461844
Ganzglasdreh Tür JETTE VISION_560, Twosides	1972 mm	461857
Ganzglasdreh Tür LINES_LD_605, Oneside	1972 mm	461849
Ganzglasdreh Tür LINES RISING_509	1972 mm	461846
Ganzglasdreh Tür 3D_LD_623, Twosides	1972 mm	461851

Passende Griffpaare für GRIFFWERK Ganzglas Türbeschläge (Abb. siehe Seite 79, 82 und 84)	Art.-Nr.	
Artikelbezeichnung	Oberfläche	Art.-Nr.
Griffpaar SAVIA	Edelstahl matt	442280
Griffpaar LUCIA	Edelstahl matt	442281
Griffpaar LORITA	Edelstahl matt	442282
Griffpaar ALESSIA	Edelstahl matt	453221
Griffpaar LOREDANA	Edelstahl pol./matt	453222
Griffpaar CUBICO	Edelstahl matt	461820
Griffpaar TRI134	Edelstahl matt	461824
Griffpaar CRYSTAL	Edelstahl matt	461821

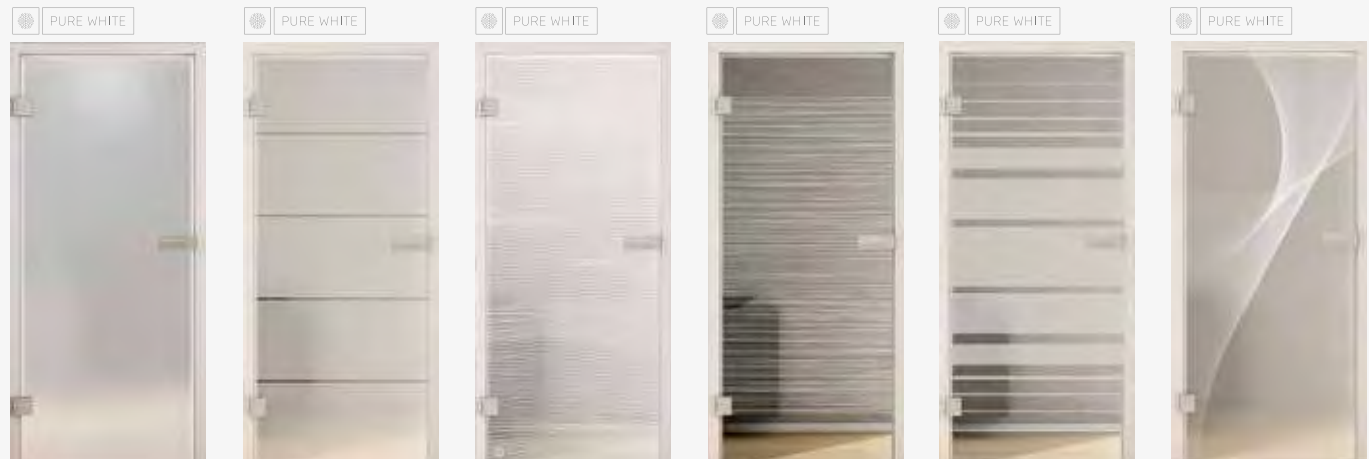

SNOWWHITE_501 Weißglas, ESG Keramischer Siebdruck
 LINES FOUR_503 Weißglas, ESG Keramischer Siebdruck
 JETTE VISION_560 Twosides, Weißglas, ESG Keramischer Siebdruck
 LINES_LD_605 Oneside, Weißglas, ESG Lasertechnik
 LINES RISING_509 Oneside, Weißglas, ESG Keramischer Siebdruck
 3D_LD_623 Twosides, Weißglas, ESG Lasertechnik/Siebdruck

Glasdrehtür LINES FOUR_503 mit Glasschloss eckig UV, Edelstahl-Optik



Ganzglas-Türbeschlag,
3-teilig, eckig UV



Ganzglas-Türbeschlag,
3-teilig, oval

WUNDERWERK est. 1964 - Beschläge

Artikelbezeichnung	Oberfläche	Ausführung	Art.-Nr.
Ganzglas-Tür-Beschlag, oval, SET UV	ES-Optik matt	BS 3tlg., Drücker L-Form	447637
Ganzglas-Tür-Beschlag, oval, SET PZ	ES-Optik matt	BS 3tlg., Drücker L-Form	43800022
Ganzglas-Tür-Beschlag, eckig, SET UV	ES-Optik matt	BS 3tlg., Drücker L-Form	447638
Ganzglas-Tür-Beschlag, eckig, SET PZ	ES-Optik matt	BS 3tlg., Drücker L-Form	43800021

Ganzglasdrehtüren ESG 8 mm (passend o. a. Systeme) Bandbohrung Office /Schlossbohrung Studio DIN links, Grünglas

Artikelbezeichnung	Höhe	Art.-Nr.	
		Breite 709 mm	Breite 834 mm
Ganzglasdrehtür ALL SATIN_501	1972 mm	43800081	43800082
Ganzglasdrehtür LINES FOUR_503	1972 mm	43800084	43800085
Ganzglasdrehtür LINES LD_582	1972 mm	43800087	43800088
Ganzglasdrehtür LINES RISING_509	1972 mm	43800089	43800090

LASERTECHNIK

Dank innovativer Lasertechnik können mikroskopisch kleine Pixel und feinste Linien sowie plastische, fotorealistische Verläufe auf Glas graviert werden. Die Oberflächen sind dauerhaft beständig und gut zu reinigen.

SIEBDRUCK

Der keramische Siebdruck ermöglicht große, gleichmäßig mattierte Flächen, wahlweise auf Weißglas oder Grünglas. Die Motive sind dauerhaft lichtecht, lösungsmittel- und abriebbeständig.

TWO SIDES

Im Griffwerk-Portfolio erhalten Sie die meisten Glastüren in zwei Ausführungen. Die Oneside-Variante, einseitig gelasert, sorgt für mehr Durchblick. Bei der Twosides-Variante ist die Tür rückseitig vollflächig mattiert und schirmt Blicke ab.



LINES RISING_509
Grünglas, ESG
Keramischer Siebdruck

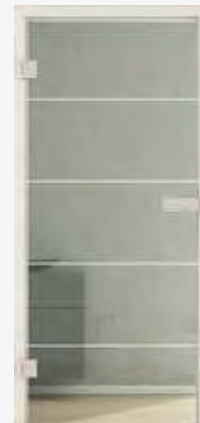

LINES_LD_582
Grünglas, ESG
Lasertechnik

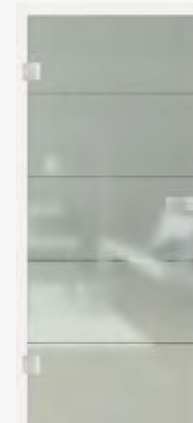

LINES FOUR_503
Grünglas, ESG
Keramischer Siebdruck

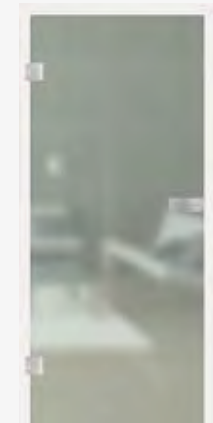

ALL SATIN_501
Grünglas, ESG
Keramischer Siebdruck

Verriegelbare Türgriffe

Privatsphäre im ganzen Haus ohne Schlüssel- oder WC-Rosetten



OPENING DOORS

Zu schön um nur dem Bad oder dem WC vorbehalten zu sein. SMART2LOCK by GRIFFWERK macht Schließtechnik zum repräsentativen Wertgeber.

Moderne Rückzugsorte



kompatibel mit jedem Standard Einsteckschloss für Holztüren



NEUE TÜRÄSTHETIK. Ohne Schlüsselrosetten.



Hinweis:

Passende Türen ohne Schlüsselbohrung finden Sie auf den Seiten 32 und 37!



NEU

TRI 134 SMART2LOCK Schraubrosette



NEU

JETTE CRYSTAL SMART2LOCK Schraubrosette



TOP SELLER

LUCIA SMART2LOCK Schraubrosette

DER GRIFF DER BEIDES KANN: SCHLIESSEN UND ABSCHLIESSEN



WO SOLL DER SCHLIESSKNOPF SITZEN?

WC re (rechts)

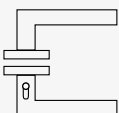

Innendrücker mit Schliessknopf rechts zeigend, für DIN links Tür nach außen öffnend oder für DIN rechts Tür nach innen öffnend.

WC li (links)

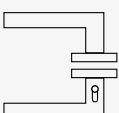

Innendrücker mit Schliessknopf links zeigend, für DIN links Tür nach innen öffnend oder für DIN rechts Tür nach außen öffnend.



NEU

LUCIA QUATTRO SMART 2 LOCK | PIATTA S flache Rosette



LUCIA SMART 2 LOCK | PIATTA S flache Rosette

SMART2LOCK AUCH MIT PIATTA S ROSETTE

GRIFFWERK Garnituren

Artikelbezeichnung	Oberfläche	Art.-Nr.
Griffpaar TRI 134 SCHRAUB mit Drückerrosetten	Edelstahl matt	43101535 (OS)
Griffpaar TRI 134 SCHRAUB mit SMART2LOCK WC links	Edelstahl matt	43101536
Griffpaar TRI 134 SCHRAUB mit SMART2LOCK WC rechts	Edelstahl matt	43101537
Griffpaar JETTE CRYSTAL SCHRAUB mit Drückerrosetten	Edelstahl matt	43101538 (OS)
Griffpaar JETTE CRYSTAL SCHRAUB mit SMART2LOCK WC links	Edelstahl matt	43101539
Griffpaar JETTE CRYSTAL SCHRAUB mit SMART2LOCK WC rechts	Edelstahl matt	43101540
Griffpaar LUCIA SCHRAUB mit Drückerrosetten	Edelstahl matt	43101048 (OS)
Griffpaar LUCIA SCHRAUB mit SMART2LOCK WC links	Edelstahl matt	43101046
Griffpaar LUCIA SCHRAUB mit SMART2LOCK WC rechts	Edelstahl matt	43101047
Griffpaar LUCIA QUATTRO PIATTA S mit Drückerrosetten	Edelstahl matt	43101532 (OS)
Griffpaar LUCIA QUATTRO PIATTA S mit SMART2LOCK WC links	Edelstahl matt	43101533
Griffpaar LUCIA QUATTRO PIATTA S mit SMART2LOCK WC rechts	Edelstahl matt	43101534
Griffpaar LUCIA PIATTA S mit Drückerrosetten	Edelstahl matt	43101045 (OS)
Griffpaar LUCIA PIATTA S mit SMART2LOCK WC links	Edelstahl matt	43101043
Griffpaar LUCIA PIATTA S mit SMART2LOCK WC rechts	Edelstahl matt	43101044

Das Prinzip der Fläche

Die deutliche Unterscheidung von Wänden, Zargen und Türen ist heute nicht mehr notwendig und gewünscht. Materialien und Optik werden einheitlicher. Das Bedürfnis nach Ordnung und visueller Reduktion verändert die Wohnkultur. Flächenbündige Optik bestimmt daher den Trend. Die PIATTA S beherrscht diese Gestaltungssprache. Die Rosette kann sich flach wie eine Scheibe dem Türblatt anschmiegen. Für PIATTA S sind nicht einmal Sonderfräsungen notwendig. Sie passt sich konventionellen Türen an.

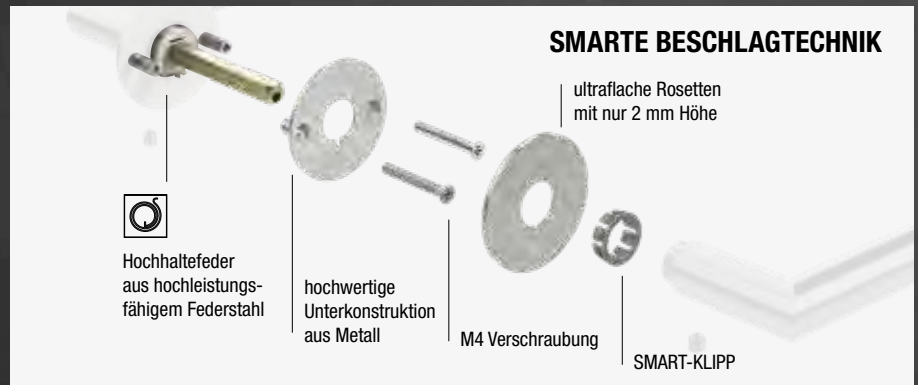
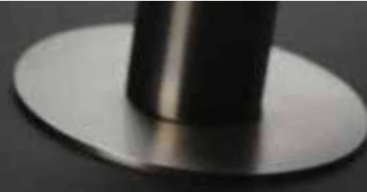

GRIFFWERK-Piattagarnituren

Artikelbezeichnung	Oberfläche		Art.-Nr.	Art.-Nr.
	Edelstahl matt	Edelstahl matt	BB	WC
Rosettengarnitur TRI 134 PIATTA S			43101543	43101544
Rosettengarnitur JETTE CRYSTAL PIATTA S			43101545	43101546
Rosettengarnitur AVUS PIATTA S		Kaschmirgrau	43101018	43101019
Rosettengarnitur CUBICO PIATTA S SQUARE		Edelstahl matt	43100639	43100640
Rosettengarnitur LUCIA PIATTA S		Edelstahl matt	43100633	43100634
Rosettengarnitur LUCIA PIATTA S		Graphitschwarz	43101541	43101542
Rosettengarnitur LUCIA PIATTA S QUATTRO		Edelstahl matt	43100635	43100636

Neue Oberflächen

wärmer, edler Farbton, samtig-weicher Touch



OPENING DOORS

KASCHMIRGRAU
BY GRIFFWERK

AVUS SCHRAUB Kl. 4
Kaschmirgrau, runde Rosette

Kaschmirgrau

GRIFFWERK stellt 2019 einen neuen, warmen Oberflächenton für Beschläge vor. Der neuen Farbton Kaschmirgrau passt hervorragend zur "neuen Wohnlichkeit" und zeichnet sich durch eine besonders weiche Haptik aus. Sie ist für Türgriffe, für den Schlosskasten PURISTO S für Glasdrehüren und für Schiebetürsysteme erhältlich.

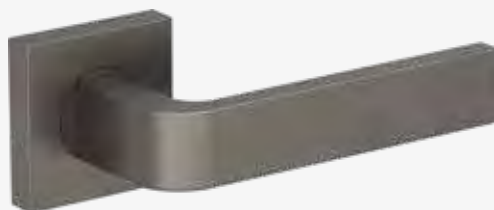

GRAPH SCHRAUB Kl. 4
Kaschmirgrau, quadratische Rosette



PURISTO S UV inkl. 3-tlg. Bänder
Glastürbeschlag, Kaschmirgrau



REMOTE SCHRAUB Kl. 4
Kaschmirgrau, runde Rosette



LEAF LIGHT SCHRAUB Kl. 4
Kaschmirgrau, runde Rosette

GRIFFWERK-Schraubgarnituren

Artikelbezeichnung	Oberfläche	Art.-Nr. BB	Art.-Nr. WC	Art.-Nr. GP
Rosettengarnitur AVUS, Kl. 4	kaschmirgrau	43101009	43101010	43101011
Rosettengarnitur GRAPH Kl. 4, quadr. Rosette	kaschmirgrau	43101015	43101016	43101017
Rosettengarnitur REMOTE, Kl. 4	kaschmirgrau	43101012	43101013	43101014
Rosettengarnitur LEAF LIGHT, Kl. 4	kaschmirgrau	43101006	43101007	43101008

2- und 3-tlg. Bänder für Holzarge
(V0020/V3400WF + V0026/V4400WF)

2-tlg. 43101020
3-tlg. 43101021

Passende Rahmenteile in dem gleichen warmen Kaschmirgrau

Ganzglastürbeschlag

Artikelbezeichnung	Griffpaar	Oberfläche	Ausführung	Art.-Nr.	Ausführung Rahmenteil	Rahmenteil Holzarge
GRIFFWERK Glastürbeschlag PURISTO S UV	ohne	kaschmirgrau	3-tlg. Bänder	43101025	standard	inklusive
GRIFFWERK Glastürbeschlag PURISTO S WC	ohne	kaschmirgrau	3-tlg. Bänder	43101026	standard	inklusive

Graphitschwarz

Unser „Schwarz“ ist ein mattes, sehr tiefes Schwarz. Die verwendete Beschichtung ist widerstandsfähig, dass damit auch Werkzeuge beschichtet werden. Trotzdem ist sie unempfindlich gegen Fingerabdrücke.

REMOTE SCHRAUB KI. 4
Graphitschwarz, runde Rosette



GRAPH SCHRAUB KI. 4
Graphitschwarz, quadratische Rosette



PURISTO S UV inkl. 3-tlg. Bänder
Glastürbeschlag, Graphitschwarz



LUCIA SCHRAUB, KI. 3
Graphitschwarz, runde Rosette



ULMER GRIFF by MAX BILL
Rosettengarnitur, Graphitschwarz

MIT RESPEKT & LIZENZ

Die lizenzierte Reedition ist an der Signatur Max Bills erkennbar.



BY GRIFFWERK

GRIFFWERK-Schraubgarnituren

Artikelbezeichnung	Ob erfläche	Art.-Nr. BB	Art.-Nr. WC	Art.-Nr. GP
Rosettengarnitur REMOTE, KI. 4	Graphitschwarz	43101027	43101028	43101029
Rosettengarnitur GRAPH KI. 4, quadr. Rosette	Graphitschwarz	43101030	43101031	43101032
Rosettengarnitur LUCIA SCHRAUB, KI. 3	Graphitschwarz	43101033	43101034	461804
Rosettengarnitur ULMER GRIFF Klipp	Graphitschwarz	461810	461811	461809

Passende Rahmenteile in dem gleichen tiefen Graphitschwarz

2- und 3-tlg. Bänder für Holzarge
(V0020/V3400WF + V0026/V4400WF)

Graphitschwarz 2-tlg.	43101035
3-tlg.	43101036

Ganzglastürbeschlag

Artikelbezeichnung	Griffpaar	Oberfläche	Ausführung	Art.-Nr.	Ausführung Rahmenteil	Rahmenteil Holzarge
GRIFFWERK Glastürbeschlag PURISTO S UV	ohne	Graphitschwarz	3-tlg. Bänder	461834	standard	inklusive
GRIFFWERK Glastürbeschlag PURISTO S WC	ohne	Graphitschwarz	3-tlg. Bänder	461836	standard	inklusive



TRI 134 für die Hand gemacht

ERGONOMIE
DREISEITIGES
GRIFFPROFIL

DIE DREI BESTEN SEITEN DES GREIFENS

- _ dreiseitiges, trigonales Griffprofil entspricht exakt dem Hohlraum der greifenden Hand
- _ breite, angenehme Handauflage, zum Türblatt hin geneigt
- _ Winkel weich gerundet

TRI 134 Schraub Kl. 3
Rosettengarnitur, Edelstahl matt



JETTE TM

JETTE CUT Schraub Kl. 3
Rosettengarnitur, Nickelmatt



JETTE TM

JETTE CRYSTAL Schraub Kl. 3
Rosettengarnitur, Edelstahl matt



LORITA Schraub Kl. 3
Rosettengarnitur, Edelstahl matt



SIMONA Schraub Kl. 4
Rosettengarnitur, Chrom/Nickelm./Edelstahl



LOREDANA Schraub Kl. 3
Rosettengarnitur, Edelstahl poliert/matt



Ø 21 mm

LUCIA Schraub Kl. 3/
LUCIA SCHRAUB, Kl. 4
Rosettengarnitur, Edelstahl matt



CAROLA Schraub Kl. 4
Rosettengarnitur, Chrom

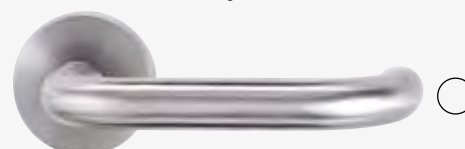

ALESSIA Schraub Kl. 4
Rosettengarnitur, Edelstahl matt

SCHRAUBTECHNIK PROFESSIONAL LINE

- _ unsichtbarer Verschraubung und geschnittenen Feingewinde
- _ wartungsfreies, unsichtbares Gleitlager
- _ gegenläufige M4-Verschraubung
- _ festdrehbar gelagerter Griff (vormontiert)
- _ beidseitige Hochhaltefedern
- _ geprüft nach EN 1906 Klasse 3 und 4

GRIFFWERK-Schraubgarnituren

Artikelbezeichnung	Oberfläche	Art.-Nr.	Art.-Nr.	Art.-Nr.	Art.-Nr.
		BB	PZ	WC	PZ FS
Rosettengarnitur TRI 134, Kl. 3	Edelstahl matt	461825		461826	
Rosettengarnitur JETTE CUT, Kl. 3	Nickelmatt	461829		461831	
Rosettengarnitur LORITA, Kl. 3	Edelstahl matt	447252		447254	
Rosettengarnitur LOREDANA, Kl. 3	Edelstahl pol./matt	444820		444821	
Rosettengarnitur CAROLA, Kl. 4	Chrom	442232		442250	
Rosettengarnitur JETTE CRYSTAL, Kl. 3	Edelstahl matt	461822		461823	
Rosettengarnitur LUCIA, Kl. 3	Edelstahl matt	447255	447256	447257	
Rosettengarnitur LUCIA SCHRAUB, Kl. 4	Edelstahl matt	442521	442523	442522	442451
Rosettengarnitur SIMONA, Kl. 4	Chrom/Nickelm./Edelstahl	43101076		43101080	
Rosettengarnitur ALESSIA SCHRAUB, Kl. 4	Edelstahl matt	442452	442454	442453	442455

Kollektion Samtgrau

NEUE LEICHTIGKEIT

REMOTE legt großen Wert auf angenehme Haptik. Eine breite, obere Auflagefläche bietet ein gutes Greifgefühl. Gleichzeitig wollten wir eine Form, die wenig „Volumen“ braucht und flachten daher den Greifbereich stark ab. Den Formübergang zum Griffhals konturierten wir mit dynamischen Linien, die als sanft gebrochene Kanten die Form führen.

LEGENDÄR

AVUS entlehnt seinen Namen der ehemaligen Berliner Automobil-Rennbahn auf der so manche Pionierleistung erbracht wurde. Das charakteristische dieser Strecke waren die zwei großen Kehrkurven. Für die Griffform reduzierten wir die Form nochmals. Zwei Halbkreise, fangen nun die umlaufende Außenlinie der geradlinigen Frontfläche auf.

SCHWUNGVOLLE DYNAMIK

Von dem Schwingen eines Vogels inspiriert, zeigt LEAF LIGHT einen subtilen filigranen Charakter mit hohem Wiedererkennungswert. Durch den Kontrast von geschwungener Unterkontur und horizontaler Oberlinie wurde eine besondere Dynamik erzeugt. Damit sich die Hand angenehm auflegt, geht der zylindrische Hals fließend in das horizontale Griffprofil über. Auch der Daumen findet auf der schräg angeschnittenen Vorderfläche seine komfortable Position.

DESIGN
RELAUNCH

sieger design
BY GRIFFWERK



FABIO
Schildgarnitur
samtgrau



FABIA
Rosettengarnitur, samtgrau
mit Schraubrossette Kl. 4



CAROLA
Rosettengarnitur, samtgrau
mit Schraubrossette Kl. 4

LANGSCHILDER

Bestehende Türen können durch neue Beschläge einen völlig veränderten Look erhalten. Die alten Beschläge zu entfernen ist denkbar einfach. Störend sind eventuell vorhandene Bohrlöcher an der Tür. Um diese abzudecken eignen sich Langschilder.

GRIFFWERK-Schraubgarnituren

Artikelbezeichnung	Oberfläche	Art.-Nr.	Art.-Nr.
		BB	WC
Rosettengarnitur REMOTE, Kl. 4	samtgrau	43101041	43101042
Rosettengarnitur AVUS, Kl. 4	samtgrau	43101039	43101040
Rosettengarnitur LEAF LIGHT, Kl. 4	samtgrau	43101037	43101038
Rosettengarnitur FABIA, Kl. 4	samtgrau	461827	461828
Rosettengarnitur CAROLA, Kl. 4	samtgrau	444826	444827
FABIO Langschild	samtgrau	442444	442450

Drückergarnituren

Türen erschließen Räume



OPENING DOORS

DER ULMER GRIFF

mit Respekt und Lizenz...

max bill

BY GRIFFWERK



Die lizenzierte Reedition ist an der Signatur Max Bills erkennbar.

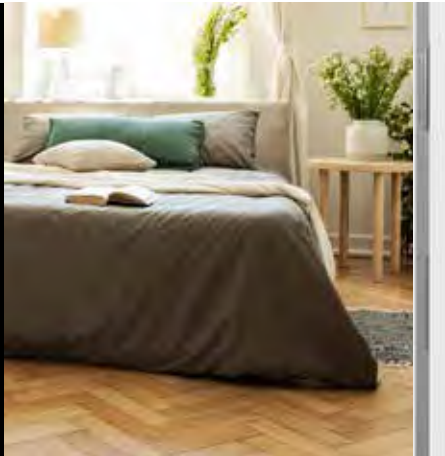

ULMER GRIFF KLIPP
by MAX BILL
Rosettengarnitur,
Edelstahl matt



LOREDANA KLIPP
Rosettengarnitur, Edelstahl poliert/matt



CARLA SQUARE
Rosettengarnitur, Edelstahl matt



VIVA KLIPP
Rosettengarnitur, Edelstahl matt



SAVIA KLIPP
Rosettengarnitur, Edelstahl matt



OVIDA QUATTRO
Rosettengarnitur, Edelstahl matt

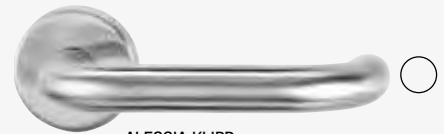

ALESSIA KLIPP
Rosettengarnitur, Edelstahl matt



LORITA KLIPP
Rosettengarnitur, Edelstahl matt



ARICA QUATTRO
Rosettengarnitur, Edelstahl poliert/matt



LUCIA KLIPP
Rosettengarnitur, Edelstahl matt



VIVIA KLIPP
Rosettengarnitur, Edelstahl matt



Ø 21 mm

LUCIA SQUARE
Rosettengarnitur, Edelstahl matt



LUCIO
Schildgarnitur
Edelstahl matt



VERONICA KLIPP
Rosettengarnitur, Edelstahl matt



CHRISTINA
Rosettengarnitur, Edelstahl poliert/matt

GRIFFWERK-Rosettengarnituren		Art.-Nr.	Art.-Nr.
Artikelbezeichnung	Oberfläche	BB	WC
ULMER GRIFF KLIPP	Edelstahl matt	453216	453217
LOREDANA KLIPP	ES poliert/matt	43101075	43101079
SAVIA KLIPP	Edelstahl matt	442219	442237
LORITA KLIPP	Edelstahl matt	442220	442238
VIVIA KLIPP	Edelstahl matt	442939	442940
VERONICA KLIPP	Edelstahl matt	442524	442525
CARLA SQUARE KLIPP	Edelstahl matt	444366	444367
OVIDA QUATTRO KLIPP	Edelstahl matt	442931	442932
ARICA QUATTRO KLIPP	ES poliert/matt	442925	442926

GRIFFWERK-Rosettengarnituren		Art.-Nr.	Art.-Nr.	Art.-Nr.	Art.-Nr.	Art.-Nr.
Artikelbezeichnung	Oberfläche	BB	WC	PZ FS	WGL/WGR	WGL FS/ WGR FS
LUCIA SQUARE KLIPP	Edelstahl matt	442384	442395			
CHRISTINA KLIPP	ES poliert/matt	43101071	43101072			
VIVA KLIPP	Edelstahl matt	43101215	43101216			
ALESSIA KLIPP	Edelstahl matt	43101073	43101077	461816		
LUCIA KLIPP	Edelstahl matt	43101074	43101078	461812	43101081/ 43101082	461813/ 461814
LUCIO Langschild	Edelstahl matt	442933	442934	453224 (ohne FS)		

- ✓ Kombinierbar mit nahe zu allen GRIFFWERK-Rosettengarnituren
- ✓ Zylinderabdeckung (ZA) aus gehärtetem Edelstahl
- ✓ Erhältlich in Schutzklasse ES0 und ES1 (zertifiziert nach DIN 18257, Zertifikate unter www.griffwerk.de)



Effektiver Einbruchschutz

für Ihr Zuhause nach DIN 18257

Durchschnittlich alle 4 Minuten wird in Deutschland eingebrochen. Größte Schwachstelle bei Wohnungen ist die Wohnungseingangstür. Entgegen weitläufiger Meinung finden 80% der Einbrüche tagsüber statt, wenn die Bewohner außer Haus sind (bevorzugt zwischen 10 und 13 Uhr).

Mehrfamilienhäuser sind besonders betroffen. Obwohl rund 75% aller Einbrüche auf Mehrfamilienhäuser zielen, wird der Sicherung der Wohnungseingangstür bislang zu wenig Beachtung geschenkt.



Artikelbezeichnung	Ausführung	Oberfläche	Art.-Nr.
TITANO SB_880 Schild/Rosette inkl. Griff LUCIA PZ, rechts / links verwendbar	ES1 (S0)	Edelstahl matt	43101548
TITANO SB_882 Schild/Rosette inkl. Griff LUCIA PZ, rechts / links verwendbar	ES0 (S1)	Edelstahl matt	43101547
TITANO SB_884 Schild/Schild inkl. Griffstück LUCIA, rechts / links verwendbar	ES1 (S1)	Edelstahl matt	461800
TITANO SB_880 Schild/Rosette inkl. Griff LUCIA PZ, rechts / links verwendbar mit Ziehschutz ZA	ES1 (S2)	Edelstahl matt	461797
TITANO SB_882 Schild/Rosette inkl. Griff LUCIA PZ, rechts / links verwendbar mit Ziehschutz ZA	ES1 (S2)	Edelstahl matt	461799
Schutzrosettengarnitur R3 ZA inkl. Griff LUCIA PZ, rechts / links verwendbar	ZA	Edelstahl matt	442262
TITANO SB_882 Schild/Rosette inkl. Griff LUCIA PZ, rechts / links verwendbar mit Ziehschutz ZA	ES0 (S2)	Edelstahl matt	461798



✓ **KOMBI
SCHUTZBESCHLAG**

Sicherheitsbeschlag TITANO SB_880
Schild/Rosette, ES 1 (S2)
Edelstahl matt



✓ **KOMBI
SCHUTZBESCHLAG**

Sicherheitsbeschlag TITANO SB_882
Langschild/Rosette, ES 0 (S1)
Edelstahl matt



Sicherheitsbeschlag TITANO SB_884
Schild/Schild, ES 1 (S2)
Edelstahl matt



✓ **KOMBI
SCHUTZBESCHLAG**

Sicherheitsbeschlag TITANO SB_880
Schild/Rosette, mit ZA ES 1 (S2)
Edelstahl matt



✓ **KOMBI
SCHUTZBESCHLAG**

Sicherheitsbeschlag TITANO SB_882
Schild/Rosette, mit ZA ES0 (S2) und ES1 (S2)
Edelstahl matt

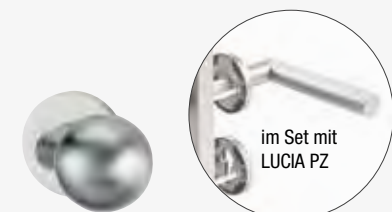

Schutzrosettengarnitur R3 ZA
Rosettengarnitur
Edelstahl matt

Drückergarnituren

Top Design und höchste Qualität

WUNDERWERK

est. 1964



GENUA Klipp, Rosettengarnitur, Edelstahl matt



TREVISO Klipp, Rosettengarnitur, Edelstahl matt



FLORENZ Klipp, Rosettengarnitur, Edelstahl matt



PAVIA Klipp, Rosettengarnitur, Edelstahl matt

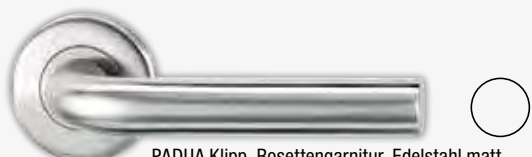

PADUA Klipp, Rosettengarnitur, Edelstahl matt



ACERRA Klipp, Rosettengarnitur, Edelstahl matt

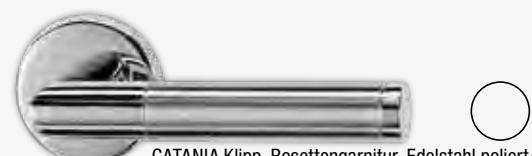

CATANIA Klipp, Rosettengarnitur, Edelstahl poliert/matt

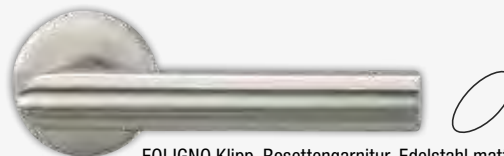

FOLIGNO Klipp, Rosettengarnitur, Edelstahl matt



PRATO Klipp, Rosettengarnitur, Edelstahl poliert/matt



Ganzglas-Türbeschlag, 3-teilig, oval

Schutzbeschlag
Schild/Schild
72 mm



CESENA Klipp, Rosettengarnitur, Edelstahl poliert/matt

Ganzglas-Türbeschlag, 3-teilig, eckig

WUNDERWERK est. 1964 - Drückergarnituren

Artikelbezeichnung	Oberfläche	Art.-Nr.	Art.-Nr.	Art.-Nr.
		BB	PZ	WC
Rosettengarnitur GENUA Klipp	Edelstahl matt	772048	447634	772049
Rosettengarnitur FLORENZ Klipp	Edelstahl matt	772050	447636	772051
Rosettengarnitur PADUA Klipp	Edelstahl matt	772052	447635	772053
Rosettengarnitur CATANIA Klipp	Edelstahl poliert/matt	772054		772055
Rosettengarnitur PRATO Klipp	Edelstahl poliert/matt	772056		772057
Rosettengarnitur CESENA Klipp	Edelstahl poliert/matt	772058		772059
Rosettengarnitur TREVISO Klipp	Edelstahl matt	772060		772061
Rosettengarnitur PAVIA Klipp	Edelstahl matt	772062		772063
Rosettengarnitur ACERRA Klipp	Edelstahl matt	772064		772065
Rosettengarnitur FOLIGNO Klipp	Edelstahl matt	772066		772067

WUNDERWERK est. 1964 - Ganzglastür-Beschläge und Schutzbeschläge

Artikelbezeichnung	Oberfläche	Ausführung	Art.-Nr.
Ganzglastür-Beschlag, oval, SET UV	ES matt Opitk	BS 3tlg., L-Form	447637
Ganzglastür-Beschlag, oval, SET PZ	ES matt Opitk	BS 3tlg., L-Form	43800022
Ganzglastür-Beschlag, eckig, SET UV	ES matt Opitk	BS 3tlg., L-Form	447638
Ganzglastür-Beschlag, eckig, SET PZ	ES matt Opitk	BS 3tlg., L-Form	43800021
Schutzbeschlag mit Drücker	Edelstahl matt	EM-ZA, 72 mm	447639

BB = Bundbart, ES = Edelstahl, ES pol. = Edelstahl poliert, ER = Edelstahl Rosette, GGT = Ganzglastürbeschlag, BS = Bandset
 □ = Lagerartikel (Lieferzeit 2 - 5 AT), ▣ = Beschaffungsartikel (verlängerte Lieferzeit)

EINFACH GENIAL!

Design ohne Schlüsselrosette mit integrierter Verriegelung



KD • COMFORT



Hinweis:

Passende Türen ohne Schlüsselbohrung finden Sie auf den Seiten 32 und 37!



Entscheiden Sie sich für mehr Comfort ohne auf das Design zu verzichten. Patentierte neue Verschlusstechnologie mit Pin statt Schlüssel- und Badrosette. Kombinierbar mit mehr als 25 Karcher-Design Türgriffmodellen.



KD-Comfort Schloss mit Griff Rhodos ER28 S9



Rhodos ER28 S9
Edelstahl matt



Rhodos ER28 S9
Kosmos schwarz



Madeira ER45 S9
Edelstahl matt



Verona ER37 S9
Kosmos schwarz



Seattle ER46Q S9
Edelstahl matt



Korfu ER24 S9
Kosmos schwarz

Schloss und Türgriff mit KD-Comfort Rosette

Artikelbezeichnung	Ausführung	Oberfläche	Kurzbezeichnung	Art.-Nr.	Art.-Nr.
				DIN R	DIN L
Schloss inklusive Rhodos ER28 S9	Nach außen öffnend	Edelstahl matt	S9 28 VR/VL AU 71	461783	461781
Schloss inklusive Rhodos ER28 S9	Nach innen öffnend	Edelstahl matt	S9 28 VR/VL IN 71	461784	461782
Schloss inklusive Verona ER37 S9	Nach innen öffnend	Edelstahl matt	S9 37 VR/VL IN 71	43101519	43101518
Schloss inklusive Madeira ER45 S9	Nach innen öffnend	Edelstahl matt	S9 45 VR/VL IN 71	43101521	43101520
Schloss inklusive Seattle ER46Q S9	Nach innen öffnend	Edelstahl matt	S9 46Q VR/VL IN 71	43101523	43101522
Schloss inklusive Madrid ER56 S9	Nach innen öffnend	Edelstahl matt	S9 56 VR/VL IN 71	43101525	43101524
Schloss inklusive Korfu ER24 S9	Nach innen öffnend	Kosmos schwarz	S9 24 VR/VL IN 83	43101527	43101526
Schloss inklusive Rhodos ER28 S9	Nach innen öffnend	Kosmos schwarz	S9 28 VR/VL IN 83	43101529	43101528
Schloss inklusive Verona ER37 S9	Nach innen öffnend	Kosmos schwarz	S9 37 VR/VL IN 83	43101531	43101530

□ = Lagerartikel (Lieferzeit 2 - 5 AT), ■ = Beschaffungsartikel (verlängerte Lieferzeit)

Schwarz ist nicht gleich Schwarz

3-fach Awardpremierte Farbe für Griffgarnituren und Glastürschlösser

KARCHER
DESIGN



reddot award 2019
winner



Qualitativ-hochwertige Pulverbeschichtung.
Besonders kratzfest und korrosionsbeständig.
Macht die Griffe durch ihre weiche Haptik zu Handschmeichlern.

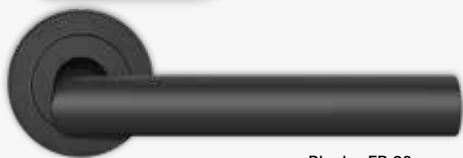

Rhodos ER 28
Kosmos Schwarz



Verona Steel ER 37
Kosmos Schwarz



Korfu ER 24
Kosmos Schwarz



Glastürschloss-Set EGS 360Q
Kosmos Schwarz
(abgebildetes Griffpaar ODS46 auf Anfrage lieferbar)



EGB 602 EGB 502

Bänder für Holzzargen

Karcher Design Garnituren

Artikelbezeichnung	Oberfläche	Kurzbezeichnung	Art.-Nr. BB	Art.-Nr. BAD	Art.-Nr. ODS (Griffpaar f. Glastürschlösser)
Rosettengarnitur Rhodos	Kosmos schwarz	ER 28	450345	450346	43101003
Rosettengarnitur Verona	Kosmos schwarz	ER 37	43101001	43101002	43101004
Rosettengarnitur Korfu	Kosmos schwarz	ER 24	43100998	43100999	43101005

Karcher Design Glastürschloss-Set

Artikelbezeichnung	Oberfläche	Kurzbezeichnung	Art.-Nr.
Glastürschloss-Set EGS 360Q (exclusive Griffpaar)	Kosmos Schwarz	EGS 360Q OS	43101000
2-tlg.Bänder für Holzzargen (Set)	Kosmos schwarz	EGB 502	43301113
3-tlg.Bänder für Holzzargen (Set)	Kosmos schwarz	EGB 602	43800017

BB = Buntbart, ODS = Griffpaar für Glastürschlösser

Die originale 3-teilige Rosettentechnik

- hochwertiger Edelstahl
- 3-teilige Rosettentechnik
- Hochhaltefeder
- Gebrauchskategorie GK3
zertifiziert nach DIN 1906

runde Rosette

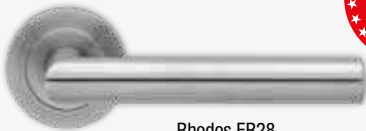
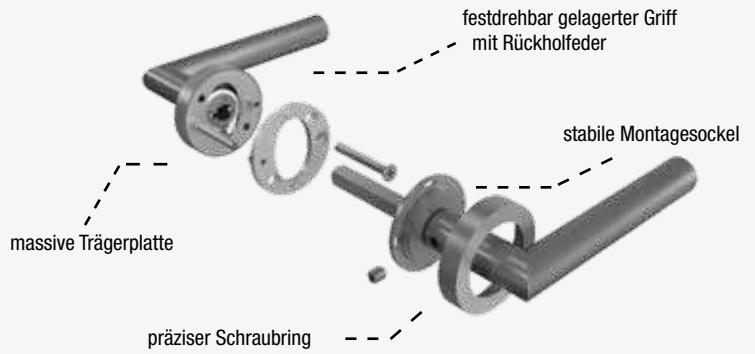

Rhodos ER28
Edelstahl matt
(auch als Feuerschutz)



Korfu ER24
Edelstahl matt



Madeira ER45
Edelstahl matt



Korsika ER30
Edelstahl matt



Malta ER25
Edelstahl matt



Island ER14
Edelstahl matt



Kreta ER27
Edelstahl matt
(auch als Feuerschutz)



Sylt ER26
Edelstahl matt



Zypern ER29
Edelstahl matt



Montana ER54
Edelstahl matt

quadratische Rosette



Rhodos ER28Q
Edelstahl matt



Seattle ER46Q
Edelstahl matt



Montana ER54Q
Edelstahl matt



Madeira ER45Q
Edelstahl matt



Oregon ER48Q
Edelstahl matt/poliert

Karcher Design Garnituren

Artikelbezeichnung	Oberfläche	Kurzbezeichnung	Art.-Nr. BB	Art.-Nr. BAD	Art.-Nr. PZ	Art.-Nr. WGL	Art.-Nr. WGR
Rosettengarnitur Rhodos	Edelstahl matt	ER 28	431540	431542	431541	439162	439163
Rosettengarnitur Rhodos	Edelstahl matt	ER 28 OS 71	461785				
Rosettengarnitur Rhodos - Feuerschutz	Edelstahl matt	ER/FS 28			461786	461787	461788
Rosettengarnitur Island	Edelstahl matt	ER 14	442892	442891			
Rosettengarnitur Korfu	Edelstahl matt	ER 24	432828	432829			
Rosettengarnitur Malta	Edelstahl matt	ER 25	431531	431533			
Rosettengarnitur Sylt	Edelstahl matt	ER 26	431534	431536			
Rosettengarnitur Kreta	Edelstahl matt	ER 27	431537	431539	461789		
Rosettengarnitur Kreta - Feuerschutz	Edelstahl matt	ER/FS 27			461790	461791	461792
Rosettengarnitur Zypern	Edelstahl matt	ER 29	431543	431545			
Rosettengarnitur Korsika	Edelstahl matt	ER 30	431546	431548			
Rosettengarnitur Madeira	Edelstahl matt	ER 45	486207	486206			
Rosettengarnitur Montana	Edelstahl matt	ER54	43100683	43100682			
Rosettengarnitur Rhodos (quadratische Rosette)	Edelstahl matt	ER 28Q	430032	430034			
Rosettengarnitur Madeira (quadratische Rosette)	Edelstahl matt	ER 45Q	443378	443383			
Rosettengarnitur Seattle (quadratische Rosette)	Edelstahl matt	ER 46Q	443379	443384			
Rosettengarnitur Oregon (quadratische Rosette)	Edelstahl pol./matt	ER 48Q	442872	442873			
Rosettengarnitur Montana (quadratische Rosette)	Edelstahl matt	ER 54Q	43100685	43100684			

ER = Edelstahl Rosette, BB = Buntbart, PZ = Profilylinder, FS = Feuerschutz

Griffgarnituren

Edles aus Stahl und Farbkombinationen

KARCHER
DESIGN



Rio Steel ER34
Edelstahl matt



Rio Steel ER34
Edelstahl matt/poliert

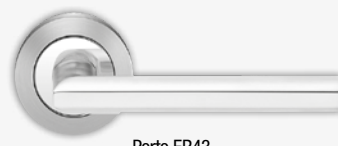

Porto ER43
Edelstahl matt/poliert

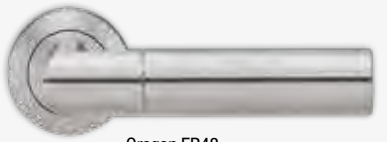

Oregon ER48
Edelstahl matt



Oregon ER48
Edelstahl matt/poliert



Chicago R220
Chrom/Chrommatt



Lignano Steel ER35
Edelstahl matt



Lignano Steel ER35
Edelstahl matt/poliert



Phönix R40
Chrom/Nickelmatt

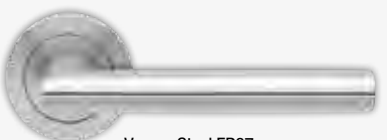

Verona Steel ER37
Edelstahl matt

NEU



Verona Steel ER37
Edelstahl matt/poliert



Orlando R42
Chrom/Chrommatt



Starlight R38
Nickelmatt/Edelstahl matt



Starlight R38
Chrom/Edelstahl matt



Schöntal R260
Chrom poliert



Paris ER55
Edelstahl matt

NEU

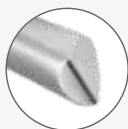

Madrid ER56
Edelstahl matt

NEU

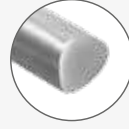

Langschildgarnitur
Lignano Steel RL35
Chrom/Nickelmatt

Karcher Design Garnituren

Artikelbezeichnung	Oberfläche	Kurzbezeichnung	Art.-Nr. BB	Art.-Nr. BAD
Rosettengarnitur Rio Steel	Edelstahl pol./matt	ER 34	432396	432395
Rosettengarnitur Rio Steel	Edelstahl matt	ER 34	450343	450344
Rosettengarnitur Lignano Steel	Edelstahl pol./matt	ER 35	432393	432394
Rosettengarnitur Lignano Steel	Edelstahl matt	ER 35	439635	439636
Langschildgarnitur Lignano Steel	Chrom/Nickelmatt	RL 35	486203	486200
Rosettengarnitur Verona Steel	Edelstahl pol./matt	ER 37	486204	486201
Rosettengarnitur Verona Steel	Edelstahl matt	ER 37	438961	438962
Rosettengarnitur Porto	Edelstahl pol./matt	ER 43	439694	439695
Rosettengarnitur Oregon	Edelstahl pol./matt	ER 48	443382	443387
Rosettengarnitur Oregon	Edelstahl matt	ER 48	443381	443386
Rosettengarnitur Paris	Edelstahl matt	ER55	43101209	43101208
Rosettengarnitur Madrid	Edelstahl matt	ER56	43101211	43101210
Rosettengarnitur Starlight	Chrom/Edelstahl matt	R38	432062	432074
Rosettengarnitur Starlight	Nickelmatt/Edelstahl matt	R38	43101213	43101212
Rosettengarnitur Orlando	Chrom/Chrommatt	R42	439511	439512
Rosettengarnitur Phönix	Chrom/Nickelmatt	R40	447555	447556
Rosettengarnitur Chicago	Chrom/Chrommatt	R220	441096	441097
Rosettengarnitur Schöntal	Chrom poliert	R260	442888	442886



Griffmodell nach Wahl



verschiedene Ausführungen



Flüsterfalle



einfache Montage



Glastürschloss-Set geschwungen
EGS 350 OS 71
mit 3- teiligen Bändern,
inkl. zwei Rahmenteile Holz V4400WF



Glastürschloss-Set geschwungen
EGS 350 PZ 71
mit 3- teiligen Bändern,
inkl. zwei Rahmenteile Holz V4400WF



Glastürschloss-Set halbrund
EGS 370 OS 71
mit 3- teiligen Bändern,
inkl. zwei Rahmenteile Holz V4400WF



Glastürschloss-Set halbrund
EGS 370 BAD 71
mit 3- teiligen Bändern,
inkl. zwei Rahmenteile Holz V4400WF

NEU



Glastürschloss-Set rechteckig
EGS 360Q OS 71
mit 3- teiligen Bändern,
inkl. zwei Rahmenteile Holz V4400WF



Glastürschloss-Set rechteckig
EGS 360Q BAD 71
mit 3- teiligen Bändern,
inkl. zwei Rahmenteile Holz V4400WF

NEU

passende Griffpaare:



ER28 ODS 71



ER37 ODS 71



ER24 ODS 71



Glastürschloss-Set rechteckig
EGS 360Q PZ 71
mit 3- teiligen Bändern,
inkl. zwei Rahmenteile Holz V4400WF

Karcher Design Glastürschloss-Set				Art.-Nr.			Art.-Nr.	Art.-Nr.
Artikelbezeichnung	Farbe	Kurzbezeichnung	OS		Kurzbezeichnung	PZ	Kurzbezeichnung	BAD
Glastürschloss-Set EGS 350 (geschwungen)	Edelstahl matt	EGS 350 OS	447559		EGS 350 PZ	447079		
Glastürschloss-Set EGS 370 (halbrund)	Edelstahl matt	EGS 370 OS	43800124				EGS 370 BAD	43800162
Glastürschloss-Set EGS 360Q (rechteckig)	Edelstahl matt	EGS 360Q OS	447148		EGS 360Q PZ	43800125	EGS 360Q BAD	43800163

passende Griffpaare für Karcher Glastürschlösser				Art.-Nr.				
Artikelbezeichnung	Farbe	Kurzbezeichnung	ODS		weitere, passende Griffpaare auf Anfrage lieferbar			
Griffpaar Rhodos ER28 71	Edelstahl matt	ER28 ODS 71	43800018					
Griffpaar Verona ER37 71	Edelstahl matt	ER37 ODS 71	43800019					
Griffpaar Korfu ER24 71	Edelstahl matt	ER24 ODS 71	43800020					

Griffgarnituren

Edles aus Stahl

KARCHER
DESIGN

Flächenbündige Rosette



Rhodos EPL28
Edelstahl matt

plan-design
by KARCHER

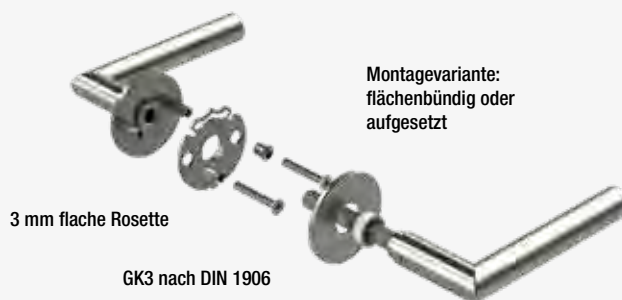

Montagevariante:
flächenbündig oder
aufgesetzt

3 mm flache Rosette

GK3 nach DIN 1906

Plan Design

Artikelbezeichnung	Oberfläche	Kurzbeschreibung	Art.-Nr. BB	Art.-Nr. PZ	Art.-Nr. BAD	Art.-Nr. WGL	Art.-Nr. WGR
Rosettengarnitur Rhodos EPL	Edelstahl matt	EPL 28	442878		442877		

Preiseinstiegsvariante

identische Optik
preisgünstige Ausführung

Flachrosette von Slim Style

die preiswerte Alternative
zu Plan Design

SLIM
STYLE



E100 Edelstahl matt *GK3



E600 Edelstahl poliert/matt
(ähnl. Lignano Steel)

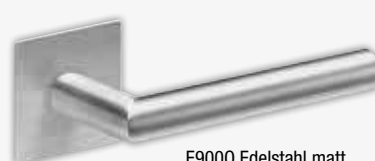

E900Q Edelstahl matt
mit 3 mm flacher magnetischer Rosette



E200 Edelstahl matt *GK3



E700 Edelstahl poliert/matt
(ähnl. Rio Steel)



E900 Edelstahl matt
mit 3 mm flacher magnetischer Rosette



E300 Edelstahl matt *GK3



E800Q Edelstahl matt

Slime Style

Artikelbezeichnung	Oberfläche	Kurzbeschreibung	Art.-Nr. BB	Art.-Nr. PZ	Art.-Nr. BAD	Art.-Nr. WGL	Art.-Nr. WGR
Griff E100 L-Form	Edelstahl matt	E100	447554		438680		
Griff E200 U-Form	Edelstahl matt	E200	447553	438676	438677		
Griff E300 G-Form	Edelstahl matt	E300	447552	438673	438674	447557	447558
Griff E600	Edelstahl poliert/matt	E600	438815		438816		
Griff E700	Edelstahl poliert/matt	E700	438813		438814		
Griff E800Q	Edelstahl matt	E800Q	442883		442882		
Griff E900	Edelstahl matt	E900	461793		461794		
Griff E900Q (quadratische Rosette)	Edelstahl matt	E900Q	461795		461796		

EPL = Edelstahl Plan Design, E = Rosettengarnitur, BB = Buntbart, PZ = Profizylinder, WG = Wechselgarnitur



Designstarker Schutz

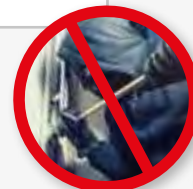

Einbruchssicherheit nach DIN18257

Direkter Schutz der Rosette durch einen eingesetzten Kernziehschutz auf der Außenseite bei Hauseingangstüren. Zertifiziert nach der ÖNORM B3850, getesteteter Feuerwiderstand.



ESGR28 670 PZ 72 mm
rechts / links verwendbar



ESG28 675 PZ 72 mm
Einbruchssicherheit DIN 18257
ES1 und RC3 nach EN1627
rechts / links verwendbar

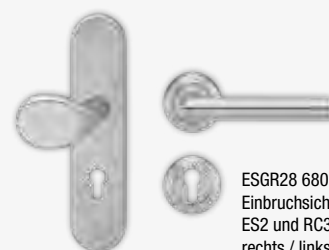

ESGR28 680 PZ 72 mm
Einbruchssicherheit DIN 18257
ES2 und RC3 nach EN 1627
rechts / links verwendbar



ESGR28K 670 PZ 72 mm
mit Kernziehschutz
rechts / links verwendbar



ESG28K 675 PZ 72 mm
mit Kernziehschutz
Einbruchssicherheit DIN 18257
ES1 und RC2 nach EN1627
rechts / links verwendbar



ESGR28K 680 PZ 72 mm
mit Kernziehschutz
Einbruchssicherheit DIN 18257
ES2 und RC3 nach EN1627
rechts / links verwendbar

Die Schutzgarnituren ESG28 675 PZ 72 mm und ESG28K 675 PZ 72 mm finden Sie bei den Wohnungseingangstüren. Auch als Feuerschutzvariante lieferbar.

Karcher Design Schutzgarnitur	Oberfläche	Kurzbezeichnung mit Kernziehschutz	Art.-Nr.	Kurzbezeichnung mit Kernziehschutz	Art.-Nr.
Schutzgarnitur Langschild / Rosette mit Griff Rhodos	Edelstahl matt	ESGR28 670 PZ 72 mm	442874	ESGR28K 670 PZ 72 mm	442922
Schutzgarnitur Langschild / Langschild mit Griff Rhodos	Edelstahl matt	ESG28 675 PZ 72 mm	442990	ESG28K 675 PZ 72 mm	442991
Schutzgarnitur Langschild / Rosette mit Griff Rhodos	Edelstahl matt	ESGR28 680 PZ 72 mm	450347	ESGR28K 680 PZ 72 mm	450349

Zubehör und Beschläge

Rund um die Tür



Einsteckschloss BB (Klasse 1)



Einsteckschloss PZ (Klasse 3)



Einsteckschloss WC (Klasse 1)



Schließblech mit Halteplatte Nr. 35



Schließblech nur Falle gestanz (für Ganzglastüren)



Bandtasche mit Halteplatte ST108



V 0026 WF



V 4400 WF



V 8000 WF

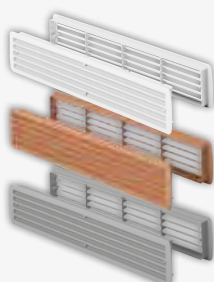

Lüftungsgitter



Bodendichtung mit Platte



Umrüstbohrlehre für V0026WF



Türspion



Obentürschließer Scherenarm Dorma TS89 mit Halteplatte



Obentürschließer Dorma TS93B mit Halteplatte



PRÜM Schiebetürbeschlag Klassik



PRÜM Klassik Soft-Stop

Schlösser

Artikelbezeichnung	Oberfläche	Din links	Din rechts
BAD-Schloss Klasse 1	silbermetallic	43101049	43101050
BB-Schloss Klasse 1	silbermetallic	43101051	43101052
PZ-Schloss Klasse 3, 55 mm	Dorn silberfarbig	43101053	43101054

Schließbleche und Umrüstsätze (teilweise ohne Abb.)

Artikelbezeichnung	Oberfläche	Din links	Din rechts
Prüm Schließblech nur für Falle gestanz (GGT)	silber	442802	442803
Westag Schließblech nur für Falle gestanz (GGT)	silber	442804	442805
Westag GGT-Umrüstsatz mit Schließblech und verstärkter Bandtasche		442806	442807
Herholz Einlochschießblech lang	silberfarbig	442905	442906
Prüm Schließblech mit Halteplatte Nr. 35		442808	442809
Herholz Umrüstset Stabilo Schließblech inkl. Montageplatte, Schrauben		442959	442959
Herholz verstärkte Bandtasche lose (ohne Schrauben)		442907	442907

Prüm Schiebetürbeschlag - in der Wand laufend -

Artikelbezeichnung	Länge	Art.-Nr.
Prüm SCHIEBETÜR-BESCHL. KLASSIK - 2000 MM f. i.d.W. lfd. für Holz <985 mm	1900 mm	43101684
Prüm KLASSIK-SOFT-STOP HOLZ/GLAS 80 KG - 1 Stk. je Seite	1900 mm	43101685

Rahmenteile, Flügelteile, Bandtaschen (teilw. o. Abb.)

Artikelbezeichnung	Art.Nr.
Bandtasche mit Halteplatte ST 108, Paar	442810
Umrüstbohrlehre für V0026 WF, Stück	43101055
Rahmenteile V 4400 WF vernickelt, Stück	43302250
Rahmenteile V 8000 WF vernickelt, Stück	43302251
Rahmenteile V 4400 WF Edelstahl, Stück	43302252
Rahmenteile V 8000 WF Edelstahl, Stück	43302253
Flügelteil V0026 vernickelt, Stück	43101056

Bodendichtung

Artikelbezeichnung	Art.Nr.
absenk. Bodendichtung (Planet) inkl. Auslöseplatte für TB 860 mm	43101057
für TB 985 mm	43101058

Lüftungsgitter

Artikelbezeichnung	Art.Nr.
Lüftungsgitter Kunststoff weiss	43101059
Lüftungsgitter Kunststoff beige	43101060
Lüftungsgitter Kunststoff silber	43101061

Spione

Artikelbezeichnung	Art.Nr.
Spion für Türstärke 40 mm chrom	43101062

Obentürschließer/Softcloser

Artikelbezeichnung	Art.Nr.
Scherenarm Dorma TS 89 mit Halteplatte	442822
Gleitschiene Dorma TS 93B mit Halteplatte	442823

Vorlegeband für Verglasung (ohne Abb.)

Artikelbezeichnung	Art.Nr.
Vorlegeband weiss 9 x 3 mm	442825
Vorlegeband anthrazit 9 x 3 mm	442826

BB = Buntbart, PZ = Profizylinder, GGT = Ganzglastür, □ = Lagerartikel (Lieferzeit 2 - 5 AT), ▭ = Beschaffungsartikel (verlängerte Lieferzeit)



Antriebskopf ProMatic 4



Antriebskopf SupraMatic 4



Handsender HS 5 BS



Handsender HSE 4 BS



Schlüsseltaster STUP 50



Schlüsseltaster STAP 50



Notentriegelung NET3

Hörmann Torantriebe

Artikelbezeichnung	Art.Nr.
Antriebskopf ProMatic, Serie 4	421206
Antriebskopf SupraMatic E, Serie 4	421207
Antriebskopf SupraMatic P, Serie 4	421208
Antriebsschiene KURZ FS 10-K	421645
Antriebsschiene MITTEL FS 10-M	421646
Antriebsschiene LANG FS 10-L	421647

Hörmann Zubehör für Torantriebe

Artikelbezeichnung	Art.Nr.
HS 5 BS 868 MHz, schwarz Struktur mit Chromkappen, 436946	421045
HSE 4 BS 868 MHz, schwarz Struktur KST-Kappen, 4511736	421199
STUP 50, Schlüsseltaster unter Putz, 4511648	421202
STAP 50, Schlüsseltaster auf Putz, 4511650	421203
NET 3, Notentriegelungsschl. Sect. Tore, 437149	421532



Stahl-Feuerschutztür H8-5
Deutschlands meistgekauft
Heizungskellertür.



MZ-Element mit Drahtglas
Die klassische Stahltür für z. B.
Keller, Garage und Nebengebäude.



Feuerschutzklappe T 30



**Stahl-Feuerschutztür
H3-1 OD** Dünnfalz
mit Drückergarnitur



**Baustellenschutztür
Typ OVL**



Stahl-Sicherheitstür KSI 40
Die einbruchhemmende
Sicherheitsstür für alle Kelleraus-
gänge und Nebengebäude.



**Stahl-Innentür ZK
pulverbeschichtet weiss oder verzinkt**
Die preiswerte Lösung für den Einsatz im Keller,
Dachausbau und Büro/Verwaltung.

Stahltüren

Artikelbezeichnung	Höhe	Breite 750 mm		Breite 875 mm		Breite 1000 mm	
		Din li.	Din re.	Din li.	Din re.	Din li.	Din re.
FH H8-5/MZ Element, grundiert weiß + Drückergarnitur	1875 mm		422030		422207		422034
FH H8-5/MZ Element, grundiert weiß + Drückergarnitur	2000 mm		422206		422208		422209
FH H8-5/MZ Element, grundiert weiß + Drückergarnitur	2125 mm				422055		422071
MZ-Regenleiste					422077		422078
MZ-Element mit LA Drahtglas, grundiert weiß + Drückergarnitur	2000 mm				422541		422542
Feuerschutzklappe T30, grundiert weiß + Drückergarnitur	875 mm		422501		422056		
Feuerschutzklappe T30, grundiert weiß + Drückergarnitur	1250 mm				422076		
Hörmann T30 RS H3-1 OD Dünnfalz, inkl. Drückergarnitur, Rauchdicht mit absenkbarer Bodendichtung und Obertürschließer HDC 35	2000 mm			422099	422100	422101	422102
Hörmann T30 RS H3-1 OD Dünnfalz, inkl. Drückergarnitur, Rauchdicht mit absenkbarer Bodendichtung und Obertürschließer HDC 35	2125 mm					422103	422104
Keller-Sicherheitstür Ksi 40-1 + Alu-Sicherheits-Wechselgarnitur	2000 mm			422072	422073	422074	422075
ZK-Element pulverbesch. + Drückergar. grundlackiert weiss	2000 mm	422094	422093	422587	422586	422590	422588
ZK-Element verzinkt + Drückergarnitur	1875 mm			422066	422067		
ZK-Element verzinkt + Drückergarnitur	2000 mm	422552	422562	422554	422564	422556	422566

Baustellenschutztür

Artikelbezeichnung	Baurichtmaß Höhe	Baurichtmaß Breite	Din re.
Baustellenschutztür Typ OVL + Drückergarnitur und Profilhalbzylinder mit 3 Schlüsseln	1980-2192 mm	860-1180 mm	422058

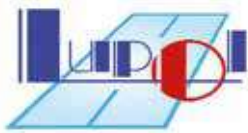

Nebeneingangstüren



Kunststoffnebetür P510

Kunststoffnebetür Serie GENTU – Modell P 510

Hochwertiges Kunststoffprofil in 70 mm Bautiefe, Blendrahmen mit 6-Kammer und Türflügel mit 4-Kammer-Technologie und schweren, umlaufenden Stahl-Armierungen, sorgen für eine überzeugende Stabilität und ausgezeichneten Wärmeschutz. In der Kombination mit der hochwertigen Türfüllung in Sandwichbauweise und der Wärmeschutzverglasung mit Ornamentverglasung 523, erreicht diese Tür einen U_b -Wert von $1,45 \text{ W/m}^2\text{K}$.

Damit ist dieses Element hervorragend geeignet für Wohn- und Nebengebäude und Einsatzbereiche mit erhöhten energetischen Ansprüchen.

Weitere Ausstattungsmerkmale sind die thermisch getrennte Aluminium-Boden-Schwelle, die 5-fach V-Zapfen Verriegelung und die verstellbaren Türbänder.

Dies alles sorgt für einen gehobenen Bedienkomfort, Sicherheit und spart Ihnen hohe Energiekosten.



Holznebetür H 210

Holznebetür Serie GENTU – Modell H 210

Aufwendige Mehrschichtverleimung in 66 mm sichert Ihnen dauerhafte Formstabilität. Hochwertige ausgesuchte Nadelhölzer verleihen Ihrer Tür eine ansprechende Optik. Die wärmegeämmte doppelschalige Profilholzfüllung sorgt für doppelte Sicherheit gegen ungewollten Zutritt und schafft die Gewissheit einer stabilen Wertsicherung. Wärmeschutzverglasung mit Ornamentglas Chinchilla weiß setzt optische Akzente und senkt die Energiekosten. Eine 5-fach V-Zapfen-Verriegelung erhöht Ihre Sicherheit gegen unerwünschten Zutritt und sorgt für eine optimale Verzahnung des Türflügels mit dem Blendrahmen. Drei schwere dreiteilige Bänder sorgen für ein optimales Schließen der Tür. Eine Metall-Winkelschiene sorgt für einen sauberen Bodenanschluss.



Drückergarnitur für Serie GENTU Modell G31 W weiss



Drückergarnitur für Serie GENTU Modell G31 S F1 silber



Hinweis:

Sondermaße und weitere Modelle auf Anfrage.

Lupol Nebeneingangstüren aus Kunststoff

Artikelbezeichnung	Höhe	Breite 980 mm	
		Din li.	Din re.
Nebeneingangstür Kunststoff weiss Modell P 510 Serie GENTU	1980 mm	424059	424058
Drückergarnitur für Serie GENTU Modell G31 W weiss 10/92 mm, 2 x Drücker		425142	425142

Lupol Nebeneingangstüren aus Holz

Artikelbezeichnung	Höhe	Breite 980 mm	
		Din li.	Din re.
Nebeneingangstür Holz Modell H 210 Serie GENTU	1980 mm	425144	425143
Drückergarnitur für Serie GENTU Modell G31 S F1 silber 10/92 mm, 2 x Drücker		425141	425141



DOLLE Isoplus

- vom Hersteller berechneter U-Wert 0,90 W/m²C° des Bauteiles
- weißer Lukendeckel in Sandwichbauweise mit innen liegender Wärmedämmung, 56 mm stark, am Lukenkasten mit verdeckten Scharnieren befestigt
- Lukenkasten: Fichte massiv, 14 cm hoch, 18 mm stark
- Leiter dreiteilig, Fichte massiv, komplett montiert, Stufenoberseite geriffelt
- Kunststoffschnäpper, Handlauf Stahl und Kunststoff-FüÙe liegen bei
- lichte Raumhöhe bis 285 cm
- für Vertäfelung bis 6 kg Vertäfelungsgewicht geeignet, Materialstärke 12 mm
- geprüfte Belastbarkeit 150 kg

DOLLE Extra

- bauteilgeprüfter U-Wert 0,90 W/m²C, geprüft nach DIN EN 12567: 12001-02 durch das IFT Rosenheim mittels Heizkastenverfahren
- nach DIN EN 14975 gefertigt
- luftdicht (mit Prüfzertifikat) nach DIN EN 12207, Klasse 4
- weiÙer Lukendeckel, 56 mm stark, in Sandwichbauweise mit innenliegender Wärmedämmung, mit verdeckten Scharnieren am Lukenkasten befestigt
- Lukenkasten Tischlerplatte 19 cm hoch, 18 mm stark
- Leiter dreiteilig, aus Buche, 40 cm breit, komplett montiert, Stufenoberseite geriffelt, Stufen Buche
- Bekleidungsleisten Kunststoff, weiß
- lichte Raumhöhe bis 285 cm (bei 112 cm Lukenkasten lichte Raumhöhe bis max. 260 cm), Sonderanfertigung gegen Aufpreis bis 332 cm (ab 286 cm ist eine Deckenöffnung von 140 x 60/70 cm erforderlich)
- RohbaumaÙe 112/120/130/140 x 60/70 cm
- für Vertäfelung bis 6 kg Vertäfelungsgewicht geeignet, Materialstärke 12 mm
- Lieferumfang: Kunststoff-FüÙe, Bedienstab
- geprüfte Belastbarkeit 150 kg
- SondermaÙe auf Anfrage möglich

DOLLE click-fix 76

- sehr guter Wärmedämmwert: bauteilgeprüfter U-Wert 0,49W/m²C, geprüft durch das IFT Rosenheim
- fix montiert: click-fix verkürzt die Einbauzeit
- geringes Gewicht: Montage durch nur eine Person möglich
- nach DIN EN 14975 gefertigt, luftdicht (mit Prüfzertifikat) nach DIN EN 12207, Klasse 4
- weiÙer Lukendeckel, 76 mm mit Wärmedämmung, für Vertäfelung geeignet
- Doppeldichtung, vermeidet Tauwasser
- weiÙer Lukenkasten aus Tischlerplatte, 24 cm hoch
- Leiter dreiteilig aus Holz, 40 cm breit, komplett montiert, 8,3 cm Auftrittstiefe, geriffelte Oberseite, Stufen Buche
- im Lieferumfang enthalten: Bekleidungsleisten aus Kunststoff weiß, KunststofffüÙe, Bedienstab und Twin-Aktiv-Folie
- lichte Raumhöhe: bis 274 cm
- RohbaumaÙe: 110, 120, 130, 140 x 60/70 cm
- bei RohbaumaÙ 110 x 60/70 ist das Leiterenteil 4-teilig
- geprüfte Belastbarkeit 150 kg
- SondermaÙe auf Anfrage möglich

Dolle Bodentreppe Isoplus

Artikelbezeichnung	MaÙe				Art.-Nr.
	Lukenlänge	Lukebreite	Lukenhöhe	Raumhöhe	
Dolle Bodentreppe Isoplus, 3-teilig, 56 mm Deckel weiss, U-Wert 0,90 mit Bekleidungsleisten, Handlauf Stahl und Kunststoff-FüÙen, Luftdicht Klasse 4	120 cm	60 cm	14 cm	285 cm	411352
	120 cm	70 cm	14 cm	285 cm	411353
	130 cm	70 cm	14 cm	285 cm	411355
	140 cm	70 cm	14 cm	285 cm	411356

Dolle Bodentreppe Extra

Artikelbezeichnung	MaÙe				Art.-Nr.
	Lukenlänge	Lukebreite	Lukenhöhe	Raumhöhe	
Dolle Bodentreppe Extra, 3-teilig, Sandwich-Deckel weiss, U-Wert 0,90 mit Bekleidungsleisten und Kunststoff-FüÙen, Luftdicht Klasse 4	120 cm	60 cm	19 cm	285 cm	411014
	120 cm	70 cm	19 cm	285 cm	411019
	130 cm	70 cm	19 cm	285 cm	411022
	140 cm	70 cm	19 cm	285 cm	411024

Dolle Bodentreppe click-fix 76

Artikelbezeichnung	MaÙe				Art.-Nr.
	Lukenlänge	Lukebreite	Lukenhöhe	Raumhöhe	
Dolle Bodentreppe click-fix 76, 3-teilig, Sandwich-Deckel weiss, U-Wert 0,49 mit Bekleidungsleisten, Kuststoff-FüÙen und Twin-Aktiv-Folie, Luftdicht Klasse 4	120 cm	60 cm	24 cm	274 cm	411357
	120 cm	70 cm	24 cm	274 cm	411358
	130 cm	60 cm	24 cm	274 cm	411359
	130 cm	70 cm	24 cm	274 cm	411360
	140 cm	70 cm	24 cm	274 cm	411361

Dolle Zubehör

Artikelbezeichnung	MaÙe				Art.-Nr.
	Lukenlänge	Lukebreite	Lukenhöhe	Tiefe	
Dolle Lukenschutzgeländer Holz, bis max.	130 cm	70 cm			411307
Dolle Lukenschutzgeländer Holz	140 cm	70 cm			411308
Dolle Handlauf Stahl, ab Luckenbreite		60 cm			411309
Dolle Kniestocktür, Massivholzrahmen mit innenliegender Wärmedämmung (U-Wert 0,65) und Falzdichtung, beidseitig weiss beschichtet, innenliegende Scharniere		70 cm	80 cm	11,5 cm	411220
Dolle Deckenabschluss-System zum luftdichten, wärmedämmten Anschluss					411344
Bedienstab mit Haken für Bodentreppe					411346

Die 3-teilige Speicher-
treppe aus Holz überzeugt
seit Jahrzehnten.
Für Jahrzehnte.

Die saubere Verbindung zwischen
Wangen und Stufen durch den
klassischen Schwalbenschwanz
hat sich seit Jahren bewährt. 9
cm tiefen Stufen sorgen für den
sicheren Stand beim Begehen.
Mehr Auftrittstiefe als die meisten
anderen dreiteiligen Dachboden-
treppen aus Holz.

Wellhöfer Bodentreppen ent-
sprechen der DIN EN 14975, sind
Dauertest geprüft und bieten 15
Jahre Garantie.



Vorteil 1: Preiswert und schnell

Ist die Deckenöffnung über 2 cm länger/breiter als eine Normgröße, dann ist Ma ßanfertigung ein Muss! So spart man teure Anpassungsarbeiten am Bau. Die Deckleisten sind genau auf Gehrung geschnitten. Einfach online im Konfigurator die passende Treppe auswählen: www.massbox.de

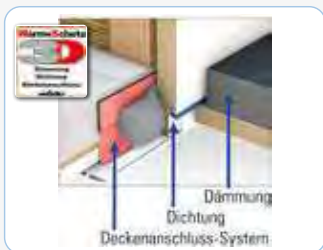









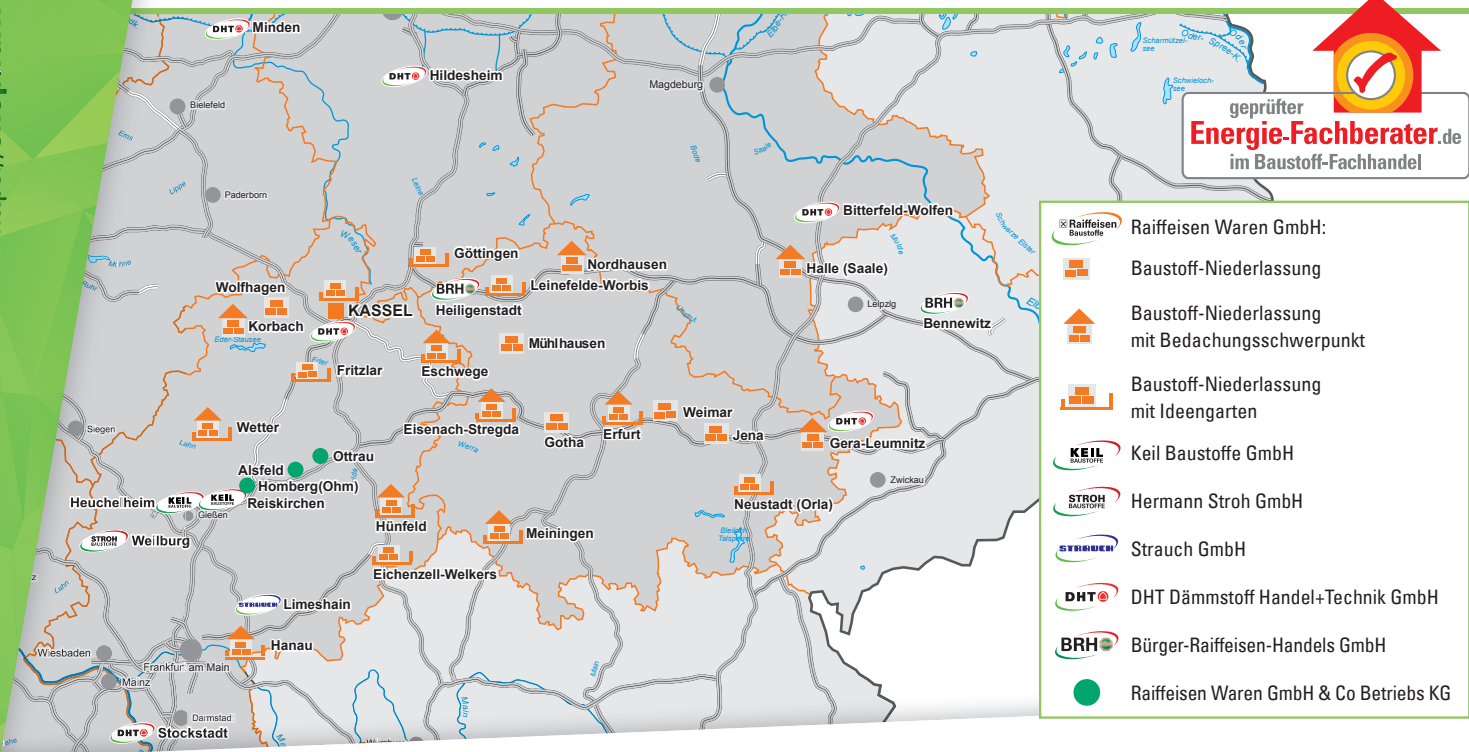

Vorteil 2: Schadstoffarm, klimageprüft, dicht.

Die Deckenöffnung ist ein Loch in der Gebäudehülle. Sie muss dauerhaft dicht sein. Deshalb serienmäßig: Geprüftes Deckenanschluss-System (Prüfz. Nr. 16/09-A392-P1). So ist die Einbaufuge schnell dicht (Sicherheit bei Energiepass und Blower-Door). Die eingebaute Bodentreppe ist klimageprüft und schadstoffarm. Technische Details, auch zu Feuerschutz und Schutzgeländer, finden Sie in der Produktbeschreibung.

Wellhöfer Bodentreppe GutHolz

Artikelbezeichnung	Ma ße			Art.-Nr.
	Lukenlänge	Lukenbreite	Lukenhöhe	
Wellhöfer Treppenteil GutHolz 3-teilig				411640
Wellhöfer Treppenteil GutHolz 3-teilig				411641
Wellhöfer Futterkasten für Bodentreppe GutHolz	120 cm	60 cm	25 cm	411669
mit WärmeSchutz WS3D, inkl. Deckenanschluss-System, Einbaumaterial und	120 cm	70 cm	25 cm	411670
Deckleisten auf Gehrung; U-Wert 0,80 bauteilgeprüft, Luftdicht Klasse 4,	130 cm	70 cm	25 cm	411672
Dichtwert a 0,01, Klimageprüft Klasse 3, schadstoffarm	140 cm	70 cm	25 cm	411674
Wellhöfer Handlauf Holz				411707
Wellhöfer Schutzgeländer, Holz, 3-seitig, stabilitätsgeprüft	140 cm	70 cm		411709



-  Raiffeisen Waren GmbH:
-  Baustoff-Niederlassung
-  Baustoff-Niederlassung mit Bedachungsschwerpunkt
-  Baustoff-Niederlassung mit Ideengarten
-  Keil Baustoffe GmbH
-  Hermann Stroh GmbH
-  Strauch GmbH
-  DHT Dämmstoff Handel+Technik GmbH
-  Bürger-Raiffeisen-Handels GmbH
-  Raiffeisen Waren GmbH & Co Betriebs KG

Raiffeisen Waren GmbH

Eichenzell-Welkers
Bürgermeister-Ebert-Str. 34 • 36124 Eichenzell
Telefon: 0 66 59 / 9 64 10

Eisenach-Stregda
Ringstr. 9 • 99817 Eisenach-Stregda
Telefon: 0 36 91 / 8 21 20

Erfurt
August-Röbling-Str. 4-6 • 99091 Erfurt
Telefon: 03 61 / 7 43 80

Eschwege
Helgoländer Str. 5 • 37269 Eschwege
Telefon: 0 56 51 / 9 22 90

Fritzlar
Brandenburger Str. 9 • 34560 Fritzlar
Telefon: 0 56 22 / 99 60

Gera
Naulitzer Str. 47 • 07546 Gera-Leumnitz
Telefon: 03 65 / 43 55 52

Göttingen
Am Güterverkehrszentrum 24 • 37075 Göttingen
Telefon: 05 51 / 38 50 30

Gotha
Gleichenstr. 17 • 99867 Gotha
Telefon: 0 36 21 / 3 65 60

Halle/Saale
Reideburger Landstr. 4 • 06116 Halle/Saale
Telefon: 03 45 / 5 66 50

Hanau
Moselstr. 41 • 63452 Hanau
Telefon: 0 61 81 / 9 01 30

Hünfeld
Fuldaer Str. 30-34 • 36088 Hünfeld
Telefon: 0 66 52 / 9 62 10

Jena
Damaschkeweg 55 • 07745 Jena
Telefon: 0 36 41 / 6 69 40

Kassel
Königinhofstr. 78 • 34123 Kassel-Bettenhausen
Telefon: 05 61 / 50 79 40

Korbach
Raiffeisenstr. 22 • 34497 Korbach
Telefon: 0 56 31 / 9 76 50

Leinefelde-Worbis
Hausener Weg 39 • 37339 Leinefelde-Worbis
Telefon: 03 60 74 / 2 07 70

Meiningen (Rohrer Berg)
Am Alten Flugplatz 8 • 98617 Meiningen
Telefon: 0 36 93 / 50 57 90

Mühlhausen
Industriestr. 46 • 99974 Mühlhausen
Telefon: 0 36 01 / 8 31 70

Neustadt/Orla
Schleizer Str. 21b • 07806 Neustadt/Orla
Telefon: 03 64 81 / 54 60

Nordhausen
Am Kornhaus 8 • 99734 Nordhausen
Telefon: 0 36 31 / 6 05 60

Weimar
Schwanseestr. 102 • 99427 Weimar
Telefon: 0 36 43 / 2 40 50

Wetter
Marburger Str. 40 • 35083 Wetter
Telefon: 0 64 23 / 9 29 50

Wolfhagen
Bahnhofstr. 10 • 34466 Wolfhagen
Telefon: 0 56 92 / 9 86 80

Bürger-Raiffeisen-Handels GmbH
Flinsberger Str. 1 • 37308 Heilbad Heiligenstadt
Telefon: 0 36 06 / 67 91 20

An der Mulde 5 • 04828 Bennewitz
Telefon: 0 34 25 / 894 60

DHT Dämmstoff Handel+Technik GmbH

Dämmstoffstr. 1 • 06766 Bitterfeld-Wolfen
Telefon: 0 34 94 / 6 97 50

Hafenstr. 38 • 31137 Hildesheim
Telefon: 0 51 21 / 7 60 43 00

Kutenhauser Straße 185 • 32425 Minden
Telefon: 05 71 / 4 50 35

Fr.-Ludwig-Jahn-Str. 22-24 • 64589 Stockstadt
Telefon: 0 61 58 / 9 90 50

Naulitzer Str. 47 • 07546 Gera
Telefon: 03 65 / 4 35 55 38

Königinhofstr. 78 • 34123 Kassel-Bettenhausen
Telefon: 05 61 / 507 94-14

Keil Baustoffe GmbH

Am Abendstern 2 • 35452 Heuchelheim
Telefon: 06 41 / 93 24 20

Freiherr-vom-Stein-Straße 3 • 35447 Reiskirchen
Telefon: 0 64 08 / 95 100

Hermann Stroh GmbH

Löhnberger Weg • 35781 Weilburg/Lahn
Telefon: 0 64 71 / 9 27 20

Strauch GmbH

Himbacher Straße 18-22 • 63694 Limeshain
Telefon: 0 60 47 / 800 80

Raiffeisen Waren GmbH & Co. Betriebs KG

Grünberger Str. 53 • 36304 Alsfeld
Telefon: 0 66 31 / 80 12 30

Ohmstr. 19 • 35315 Homberg (Ohm)
Telefon: 0 66 33 / 64 35 90

Am Bahnhof 7 • 34633 Ottrau
Telefon: 0 66 39 / 96 00 30

Weitere Infos und Ansprechpartner finden Sie in unserem Baustoff-Onlineshop unter

<https://shop.raiwa.net>



Werte schaffen.

